

Komfortné vetranie s rekuperáciou tepla

Ceny a technické údaje 01/2025 – SK

always the best climate

ODBORNÝ
NÁVRH SYSTÉMU
VETRANIA
ZADARMO

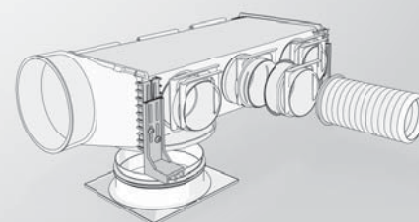
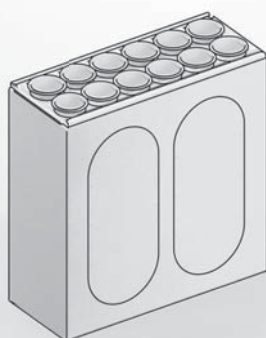
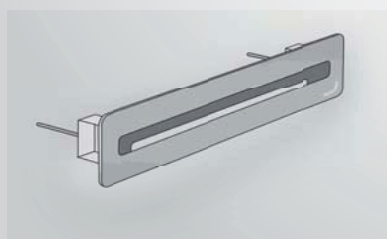
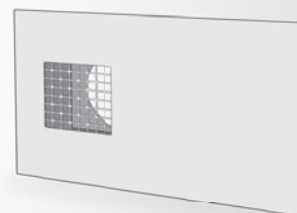
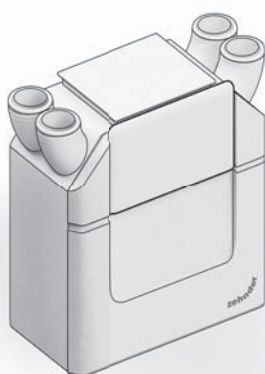
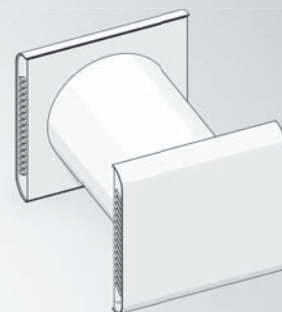
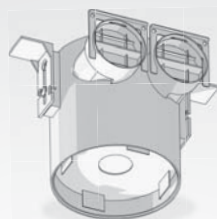
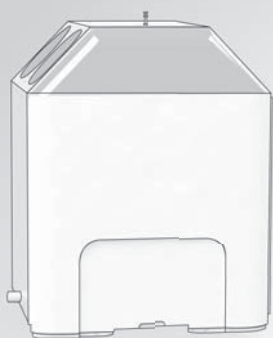

Vždy to nejlepší vnitřní klima. Zdravě, komfortně a energeticky úsporně.

Naším posláním je zajišťovat to nejlepší vnitřní klima pomocí vysoce kvalitních technických řešení. O příjemnou teplotu v obytných prostorech se starají naše radiátory a stropní sálavé panely pro vytápění a chlazení, zatímco naše komfortní systémy větrání zajišťují, abyste mohli dýchat čerstvý a čistý vzduch 24 hodin denně, 7 dní v týdnu.



Designové radiátory

Naše designové radiátory učiní váš domov nejen útulným, ale i stylovým. Snoubí v sobě moderní design a špičkovou švýcarskou kvalitu.



Stropní sálavé vytápění a chlazení

Naše systémy stropního sálavého vytápění a chlazení jsou energeticky účinné a díky své univerzálnosti se hodí do nejrůznějších prostředí.



Komfortní větrání

Naše větrací systémy zajišťují zdravé vnitřní klima s vysokou energetickou účinností, zvyšují duševní pohodu a pomáhají zachovat hodnotu nemovitosti.



Průmyslové čištění vzduchu

Naše řešení pro zdravý a čistý vzduch přeměňují pracovní prostředí a zlepšují výkon podniků po celém světě.

Váš globální partner pro vnitřní klima

Od rodinného podniku k mezinárodní společnosti



Know-how jako základ

Naším posláním je s našimi zákazníky neustále sdílet naše odborné znalosti a know-how prostřednictvím odborných školení. Naše specializované akademie Zehnder dávají vnitřnímu klimatu život.



Důvěryhodný partner

Již od roku 1895 poskytujeme svým zákazníkům služby na míru, od plánování až po instalaci vynikajících řešení pro nejlepší vnitřní klima.



Švýcarská kvalita a preciznost

Švýcarská kvalita a přesnost se odráží ve všech našich výrobcích. Konstrukční standardy našich produktů dodávají obytným prostorům nadčasovou eleganci pro minulost, současnost i budoucnost.

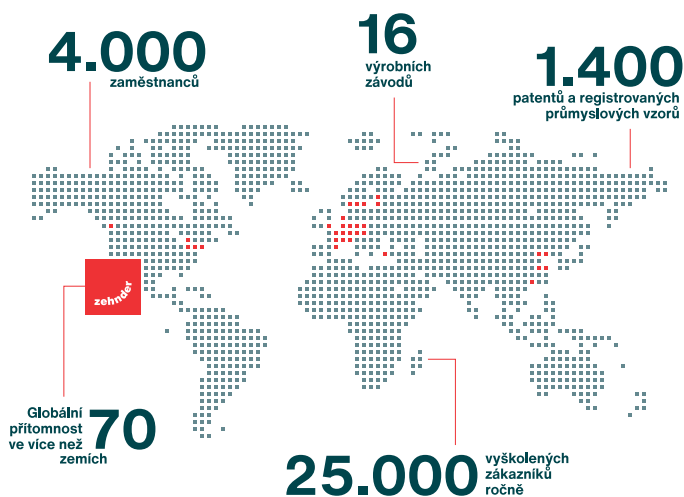

Naší snahou je zlepšení kvality života prostřednictvím těch nejlepších řešení.

Komfortní větrací jednotky Zehnder

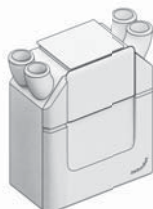

Originální vzduchové filtry Zehnder dle normy ISO 16890	4
Informace k energetickému zařazení větracích jednotek	5
Přehled zařazení dle energetických tříd	6
Přehled komfortních větracích jednotek	8
Decentrální komfortní větrací jednotka ComfoSpot 50	10
Decentrální komfortní větrací jednotka ComfoAir 70	12
Komfortní větrací jednotka ComfoAir 100 Fit	14
Komfortní větrací jednotka ComfoAir 160	18
Komfortní větrací jednotka ComfoAir 180	19
Komfortní větrací jednotka Focus 250 Base / Focus 200	20
Komfortní větrací jednotka Climos 200 Eco / Climos 200	22
Komfortní větrací jednotka ComfoAir 200	24
Komfortní větrací jednotka ComfoAir Flex 250/350	26
Komfortní větrací jednotka ComfoAir Standard 300 / 375	28
Komfortní větrací jednotka ComfoAir E350	30
Komfortní větrací jednotka ComfoAir Q350 / 450 / 600	32
Doplňková čidla	34
Klimatizační modul ComfoClime 24/36	35
Zemní výměník tepla ComfoFond-L Q	36
Tepelný výměník ComfoPost / entalpické výměníky	37

Zehnder ComfoFresh System rozvodů vzduchu



Tabulka: přípojovací komponenty pro větrací jednotky a příslušenství	38
Potrubí ComfoPipe Plus, ComfoPipe Compact, flexibilní hadice	40
Tabulka: přípojovací komponenty pro přívod venkovního / odvětrávaného vzduchu	43
Přívod venkovního / odvětrávaného vzduchu	44
ComfoCube Flex	46
Tabulka: možnosti kombinací ComfoCube Flex	47
ComfoWell - tlumiče / rozdělovače / filtry	48
Tepelně izolovaný systém rozvodů vzduchu ComfoTube Therm	54
Tabulka: možnosti kombinací pro ComfoWell Therm 420	59
Rozvod vzduchu InFloor - ComfoTube 75 / 90, TVA-P, CLD-P, Lamina/Bilamina	60
Rozvod vzduchu OnFloor - CK300 / Flat51, CLF, CLRF, Renoventil	66
Obdélníkové designové krycí mřížky InFloor a OnFloor	70
Kulaté a čtvercové designové krycí mřížky InFloor a OnFloor	74
Talířové ventily	76

Zehnder filtry



Náhradní filtry pro větrací jednotky	77
Náhradní filtry pro Iso filter box, Iso defroster box	81
Náhradní filtry pro ComfoFond, rozvody vzduchu	82
Sada pro čištění rozvodů vzduchu	83

Ventilátory pro malé místnosti



Silent, Samika, Unity ZCV2, Unity ZCV3	84
--	----

Rejstřík, protokoly

Rejstřík objednacích čísel	85
Poptávkový formulář	88
Protokol o zprovoznění	89
Protokol o zaregulování	90

Všeobecné obchodní a dodací podmínky:

Aktuální verzi Mezinárodních všeobecných obchodních a dodacích podmínek naleznete na našich webových stránkách www.zehnder.cz

Originální vzduchové filtry Zehnder v souladu s novou normou ISO 16890

Větrací jednotky Zehnder poskytují trvalý přísun čerstvého a zdravého vzduchu do interiéru. Originální filtry v systému větrání hrají významnou roli.

V zájmu kvalitnějšího posuzování účinnosti filtrů byly upraveny standardy pro jejich testování. Od ledna 2017 zavedená norma ISO 16890 pro posuzování a klasifikaci vzduchových filtrů nahrazuje dosud platnou normu EN 779 (G1–F9), vstoupila v platnost v celém rozsahu v červenci 2018.

Vzduchové filtry jsou dle této normy děleny do tříd dle schopnosti filtrovat různé velikosti částic. Místo třídění filtrů dle částic o velikosti 0,4 mikronu, nová norma bere v úvahu velikosti částic v rozmezí 0,3 – 10 mikronů. Tato kritéria pro posuzování vzduchových filtrů vychází z mnoha studií, mimo jiné i Světové zdravotnické organizace, které se zabývají dopady vdechování prachových částic na lidské zdraví.

VELIKOSTI ČÁSTIC A KLASIFIKACE FILTRŮ

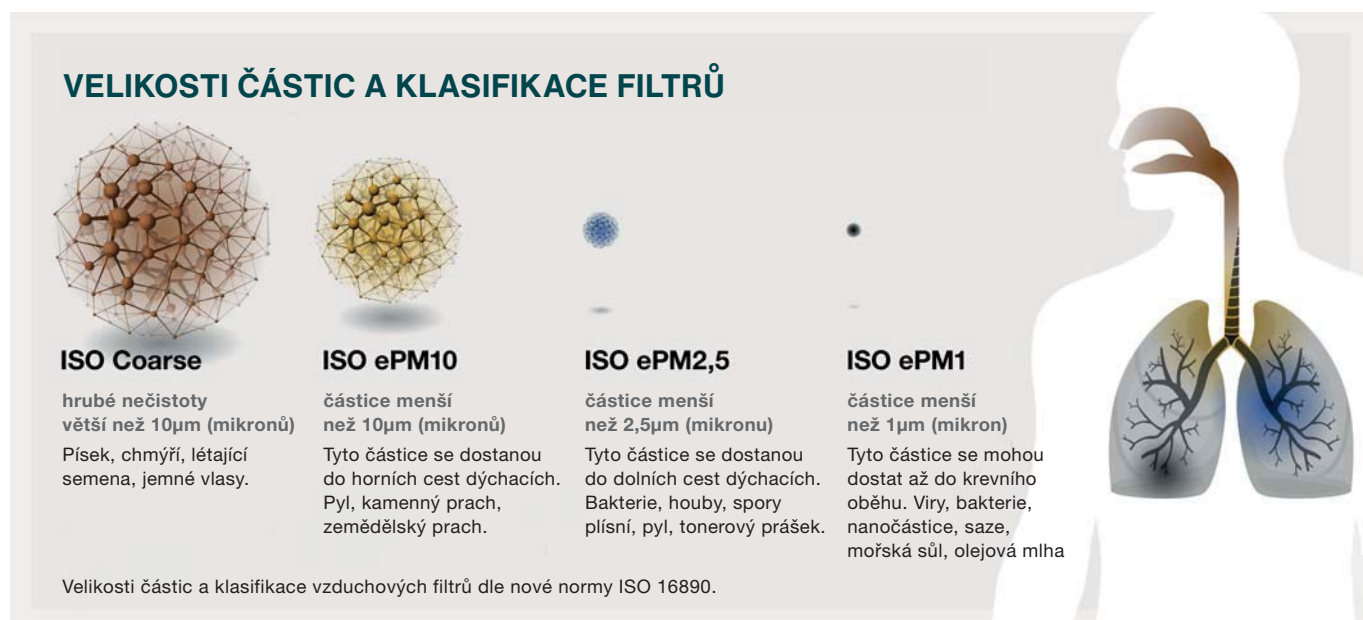

ISO Coarse	ISO ePM10	ISO ePM2,5	ISO ePM1
hrubé nečistoty větší než 10µm (mikronů)	částice menší než 10µm (mikronů)	částice menší než 2,5µm (mikronu)	částice menší než 1µm (mikron)
Písek, chmýří, létající semena, jemné vlasy.	Tyto částice se dostanou do horních cest dýchacích. Pyl, kamenný prach, zemědělský prach.	Tyto částice se dostanou do dolních cest dýchacích. Bakterie, houby, spory plísni, pyl, tonerový prášek.	Tyto částice se mohou dostat až do krevního oběhu. Viry, bakterie, nanočástice, saze, mořská sůl, olejová mlha

Velikosti částic a klasifikace vzduchových filtrů dle nové normy ISO 16890.

STRUČNĚ O NORMĚ ISO 16890

Více realistické hodnocení filtrů

- Norma ISO 16890 nahrazuje normu EN779, přičemž dosud pro stanovení filtru byla použita pouze jediná velikost částic 0,4 µm. Jemný prach, jako jsou saze nebo pyl, má však různé velikosti, ty jsou často neviditelné pouhým okem
- ISO 16890 nyní rozděluje filtry do čtyř tříd, které filtrují určité rozpětí částic ze vzduchu
- Předpokladem pro zařazení do skupiny je, že filtr zachytí alespoň 50 % částic dané třídy.

NOVÉ ZNAČENÍ, STEJNÁ VÝKONNOST

Se systémy komfortního větrání Zehnder získáte perfektní vnitřní klima. Díky neustálému vývoji našich originálních filtrů je trvale zajištěna jejich vysoká účinnost. Požadované parametry byly splněny ještě před zavedením nové normy ISO 16890. V podstatě se tedy mění jen označení našich filtrů, výkon zůstává stejný.

- Záruka kvality díky kombinaci systému větrání Zehnder a originálních filtrů Zehnder
- Příkladem může být sada filtrů pro Zehnder ComfoAir Q, dříve označená F7, nově ISO ePM1, tedy s účinností vyšší nebo rovno 50 % v rámci této třídy.

Energetický štítek

Označení energetické náročnosti pro větrací jednotky, které bylo zavedeno v lednu 2016, Vám a Vašim zákazníkům nabízí lepší a přehlednější informace, stejně jako kvalitnější poradenství s ohledem na kvalitu a efektivitu.

Pro Zehnder je označení potvrzením vysokých standardů energetické účinnosti výrobků a systémů. Prospěje i koncovým uživatelům, kteří si nadále budou vybírat větrací jednotky, které spojují nejlepší parametry a maximální funkčnost.

Jaký je význam označení energetické účinnosti?

- Abecední klasifikace ve třídách energetické účinnosti od A+ do G
- Parametr pro specifickou spotřebu energie (SEC = Specific Energy Consumption): roční spotřeba energie mínus roční úspora energie
- Většina jednotek Zehnder pro centrální systémy větrání je klasifikována jako A+.
Vzduchové množství, účinnost rekuperace tepla a vlhkosti, úsporné ventilátory a chytrá řídicí jednotka, ovlivňují třídu energetické účinnosti.



Energetický štítek jednoduše

Výrobce

Energetická třída účinnosti

Hladina akustického výkonu L_{WA} v dB

ENERG
енергия · ενεργεια

Zehnder ComfoAir Q350 TR 471502110

A+ (highlighted)

41 dB

350 m³/h

ENERGIA · ЕНЕРГИЯ · ΕΝΕΡΓΕΙΑ · ENERGIA · ENERGY · ENERGIE · ENERGIE

2016 1254/2014

Název (typ) jednotky

Třída účinnosti

Maximální vzduchový výkon (množství) v m³/h

Třída SEC	SEC in kWh/m ² ·a
A+ (nejvyšší účinnost)	SEC < - 42
A	-42 ≤ SEC < -34
B	-34 ≤ SEC < -26
C	-26 ≤ SEC < -23
D	-23 ≤ SEC < -20
E	-20 ≤ SEC < -10
F	-10 ≤ SEC < 0
G (nejnižší účinnost)	0 ≤ SEC

Hodnota SEC = 0 se rovná větrání okny, SEC = -42 znamená úsporu primární energie 42 kWh/m² rok.

Přehled zařídění dle energetických tříd¹⁾









Decentrální větrací jednotky	Strana	Číslo výrobku	Ovládání podle místního požadavku			Ovládání podle centrálního požadavku	Časové ovládání	Manuální ovládání
			Čidlo vlhkosti 527 007 260	Čidlo vlhkosti a kvality vzduchu 527 007 270	Čidlo vlhkosti a CO ₂ 527 007 280			
 ComfoSpot 50	10	527 007 210 527 007 220 527 008 580 527 008 770		A →		-	-	B → ²⁾
 ComfoAir 70	12	527 007 230 527 007 240 527 007 250 527 008 590 527 008 780		A →		-	-	A →

Přehled zařídění dle energetických tříd¹⁾

Komfortní větrací jednotky	Strana	Číslo výrobku	Ovládání podle místního požadavku Option box 471 502 007 +			Ovládání podle centrálního požadavku	Časové ovládání	Manuální ovládání
			2 x čidlo CO ₂ 655 000 855	1 x čidlo CO ₂ 655 000 855 a 1 x čidlo vlhkosti 659 000 330	2 x čidlo vlhkosti 659 000 330			
 ComfoAir Flex 250	26	471 234 190		A+ →		A →	A →	A →
 ComfoAir Flex 350	26	471 234 205		A+ →		A →	A →	A →
 ComfoAir Q350 TR	32	471 502 110		A+ →		A+ →	A →	A →
 ComfoAir Q350 TR entalpie	32	471 502 111		A+ →		A →	A →	A →
 ComfoAir Q450 TR	32	471 502 112		A+ →		A+ →	A →	A →
 ComfoAir Q450 TR entalpie	32	471 502 113		A+ →		A →	A →	A →
 ComfoAir Q600 ST	32	471 502 114		A+ →		A →	A →	A →
 ComfoAir Q600 ST entalpie	32	471 502 115		A →		A →	B →	B →

¹⁾ Energetické třídy podle Direktivy 2009/125/EG nařízení EU č. 1253/2014

²⁾ Čidla jsou integrována v jednotce

Přehled zařídění dle energetických tříd ¹⁾							
Komfortní větrací jednotka	Strana	Číslo výrobku	Ovládání podle místního požadavku		Ovládání podle centrálního požadavku	Časové ovládání	Manuální ovládání
			2 x čidlo CO ₂ 655 000 855	čidlo CO ₂ 655 000 855 a čidlo vlhkosti 659 000 330	čidlo CO ₂ 655 000 855 nebo čidlo vlhkosti 659 000 330		
 ComfoAir 100 Fit	14	471 360 070	A ⁺	A ⁺	A ⁺	A	
		471 360 100					
		471 360 010					
		471 360 040					
		471 360 080					
		471 360 110					
		471 360 020					
		471 360 050					
		471 360 090					
		471 360 120					
471 360 030							
471 360 060							
 ComfoAir 180	19	471 212 210	-	-	A	-	
	ComfoAir 180 entalpie	19	471 212 230	-	-	A	-
 Focus 250 Base Focus 200	20	527 009 550	A ⁺	A	A	A	
		527 009 560					
		527 002 060					
		527 002 070					
 Focus 250 Base entalpie Focus 200 entalpie	21	527 009 570	A	A	A	A	
		527 009 580					
		527 002 080					
		527 002 090					
 Climos 200 eco entalpie Climos 200 entalpie	22	527 006 330	A	A	B	B	
		527 006 320					
		527 003 250					
		527 003 240					
		527 003 270					
527 003 260							
 ComfoAir 200	24	471 222 010	A ⁺	A	A	-	
		471 222 015					
		471 222 110					
		471 222 115					
 ComfoAir 200 entalpie	24	471 222 450	A	A	B	-	
		471 222 455					
		471 222 470					
		471 222 475					
 ComfoAir Standard 300/375	28	471 239 600	A ⁺	A ⁺	-	A	
		471 239 601					
		471 239 602					
		471 239 603					
		471 239 608					
		471 239 609					
		471 239 610					
471 239 611							
 ComfoAir Standard 300/375 entalpie	28	471 239 616	A	A	-	B	
		471 239 617					
		471 239 618					
		471 239 619					

¹⁾ Energetické třídy podle Direktivy 2009/125/EG nařízení EU č. 1253/2014

* ComfoAir 100 Fit se dodává ve verzích s kombinovaným čidlem vlhkosti a CO₂ a se samostatným čidlem vlhkosti. Nelze kombinovat s běžnými čidly CO₂. Časové plánování umožňuje rozšíření pro ovládání pomocí mobilní aplikace

Přehled komfortních větracích jednotek

	Model	Strana	Vzduchový výkon																		
			50 (m³/h)	100 (m³/h)	150 (m³/h)	200 (m³/h)	250 (m³/h)	300 (m³/h)	350 (m³/h)	400 (m³/h)	450 (m³/h)	500 (m³/h)	550 (m³/h)								
Decentrální	ComfoSpot 50	10	15 – 50																		
	ComfoAir 70	12	15 – 60																		
Centrální	ComfoAir 100 Fit	14	20 – 100																		
			20 – 75																		
	ComfoAir 180	19	30 – 180																		
			30 – 120																		
	Focus 250 Base Focus 200	20	45 – 200																		
			45 – 135																		
	Climos 200 eco Climos 200	22	50 – 200																		
			50 – 135																		
	ComfoAir 200	24	50 – 200																		
			50 – 135																		
	ComfoAir Flex 250/350	26	40 – 250 / 40 – 350																		
			40 – 170 / 40 – 235																		
ComfoAir Standard 300/375	28	40 – 300 / 40 – 375																			
		40-200 / 40-250																			
ComfoAir E350	30	40 – 350																			
		40 – 235																			
ComfoAir Q350 TR /Q450 TR	32	40 – 350 / 50 – 450																			
		40 – 235 / 50 – 300																			
ComfoAir Q600 ST	32	60 – 600																			
		60 – 400																			

- Maximální výkonový rozsah
- Doporučený výkonový rozsah podle DIN 1946-6

Rozměry / hmotnost				Instalace			Připojovací potrubí	Varianty jednotek	
Šířka (mm)	Výška (mm)	Hloubka (mm)	Hmotnost (kg)	Na stěnu	Na strop	Postavit na podstavec	DN / mm	L přívod vzduchu do interiéru vlevo	R přívod vzduchu do interiéru vpravo
380	376	50	8	•					
440	660	145	24	•			90 mm		
465	216	821	18	•	•		DN 125		
558	680	299	22	•			DN 125		
752	565	362	25	•		•	DN 125		
594	1019	250	25	•	•		DN 125		
544	1200	324	30	•	•		DN 125		
868	327	1068	45		•		DN 160		
702	851	572	35	•		•	DN 160		
725	870	560	50	•		•	DN 160		
725	850	570	50	•		•	DN 160		
725	850	570	50	•		•	DN 180		

¹⁾ Pohled z interiéru

²⁾ Dodává se jako pravá, změna na levou bude provedena při montáži

³⁾ Pouze otočit jednotku pro změnu z pravé na levou

SUP = přiváděný vzduch do interiéru; ETA = odváděný vzduch z interiéru; EHA = odvětrávaný vzduch do exteriéru; ODA = venkovní vzduch přiváděný z exteriéru do jednotky
 ☁ = exteriér; 🏠 = interiéru

ComfoSpot decentralní větrací jednotka

Produkt	Popis	KAR	PAL	Číslo výrobku	Cena €	Rabatová skupina
ComfoSpot 50						
   SVT 10194	Decentralní komfortní větrací jednotka ComfoSpot 50 Průtok vzduchu 50 m ³ /hod, entalpický křížový protiproudý výměník tepla s rekuperací vlhkosti, pro interiérovou instalaci na obvodovou stěnu, s integrovaným ovládacím panelem, volitelně lze doplnit čidlo vlhkosti, čidlo vlhkosti a kvality vzduchu, čidlo vlhkosti a CO₂ pro instalaci do jednotky Rozměry vnitřního a vnějšího panelu: 380 x 376 x 50 mm (Š x V x H)					
	ComfoSpot 50 bílý plastový venkovní kryt bez stěnové instalační trubky (objednává se zvlášť) <i>CSP50-PRM-PLS</i>	-	9	527 007 210	1.168,90	C
	ComfoSpot 50 nerezový venkovní kryt bez stěnové instalační trubky (objednává se zvlášť) <i>CSP50-PRM-SST</i>	-	9	527 007 220	1.365,10	C
	ComfoSpot 50 bílý plastový venkovní kryt, bez stěnové instalační trubky (objednává se zvlášť), navíc integrované čidlo vlhkosti <i>CSP50-PRM-RH-PLS</i>	-	9	527 008 770	1.327,60	C
	ComfoSpot 50 bez vnějšího krytu, bez stěnové instalační trubky <i>CSP50-PRM</i>	-	9	527 008 580	1.126,10	C
	Okenní modul pro ComfoSpot 50 adaptér s kruhovou instalační trubicou (d = 580 mm), těsnící zátka, 2 ploché kanály 2040 x 300 mm s těsněním, 2 ploché izolační prvky, adaptér kanálu a mřížka do vnější stěny <i>CON-RVL-CSP50</i>	-	4	527 008 660	543,90	C
Příslušenství ComfoSpot 50						
	ComfoRF modul pro ComfoSpot 50 a ComfoAir70 radiofrekvenční modul, připojení k jednotce kabelem, pro každou jednotku 1 RF modul <i>KIT-RF-MOD</i>	-	-	527 010 550	150,20	C
	ConnectBox pro ComfoSpot 50 a ComfoAir70 pro ovládání jedné nebo více jednotek pomocí aplikace v mobilu, požadované příslušenství: 1 RF modul pro každou jednotku <i>KIT-CNB</i>	-	-	527 010 580	374,40	C

* Energetická třída pro jednotku ve spojení s čidly, více informací na str. 6

ComfoSpot decentralní větrací jednotka						
Produkt	Popis	KAR	PAL	Číslo výrobku	Cena €	Rabatová skupina
Příslušenství ComfoSpot 50						
	Ovládací jednotka ComfoLED pro ComfoSpot 50 a ComfoAir 70 ovládací plocha z akrylového skla, bez vnějšího rámečku, pro instalaci do krabičky typ 55 (Jung, Gira, Busch-Jaeger) <i>WR-CSP50-CA70-PCK</i>	-	-	527 007 290	112,60	C
	Ovládací jednotka ComfoLED FR pro ComfoSpot 50 a ComfoAir 70 a ComfoAir 100 Fit ovládací plocha z akrylového skla, včetně rámečku, pro instalaci do podomítkové krabičky 55 <i>WR-CSP50-CA70-FRA-PCK</i>	-	-	528 009 050	127,50	C
	Čidlo vlhkosti pro ComfoSpot 50 a ComfoAir 70 senzor s ovládací deskou pro instalaci do jednotky <i>KIT-SNS-MOD-RH-PCK</i>	-	-	527 007 260	88,60	C
	Čidlo vlhkosti a kvality vzduchu pro ComfoSpot 50 a ComfoAir 70 senzor s ovládací deskou pro instalaci do jednotky <i>KIT-SNS-MOD-VOC-PCK</i>	-	-	527 007 270	232,90	C
	Čidlo vlhkosti a CO₂ pro ComfoSpot 50 a ComfoAir 70 senzor s ovládací deskou pro instalaci do jednotky <i>KIT-SNS-MOD-CO2-PCK0</i>	-	-	527 007 280	353,40	C
	Kruhová stěnová instalační trubka vyrobena z plastu, Ø 315 mm, se 2 záslepkami, lze zkrátit podle venkovní stěny délka = 600 mm <i>MAC-CSP50-PIP-DN315-D600-PLS</i> délka = 900 mm <i>MAC-CSP50-PIP-DN315-D900-PLS</i>	-	16	527 005 440	116,90	C
	Čtvercová stěnová instalační trubka vyrobena z EPP, 360x360 (Š x H), délka = 600 mm, se 2 záslepkami, pro novostavby <i>SQTUB-360-360-600mm-ComfoSpot50</i>	-	16	527 005 450	239,30	C
	Prodlužovací sada pro ComfoSpot 50 vyrobena z EPP, 2 těsnící zátky, délka = 285mm, pro tloušťku stěny > 600 mm v kombinaci s kruhovou instalační trubkou délka = 900 mm <i>SET-EXT-CSP50</i>	-	24	527 009 150	153,10	C
	Sada filtrů pro ComfoSpot 50, ISO Coarse ≥ 70 % (G4) Obsah 2 ks <i>FIL-CSP50-CRS/G4-2PC-PCK</i>	28	-	527 005 390	24,45	K5
	Sada filtrů pro ComfoSpot 50, ISO Coarse ≥ 70 % / ISO ePM1 ≥ 60 % (G4 / F7) Obsah 2 ks <i>FIL-CSP50-CRS/G4-ePM10/F7-2PC-PCK</i>	-	-	527 005 400	26,70	K5
	Sada filtrů pro ComfoSpot 50, ISO Coarse ≥ 70 % (G4) Obsah 10 ks <i>FIL-CSP50-CRS/G4-10PC-PCK</i>	-	-	527 005 410	110,00	K5
	Sada filtrů pro ComfoSpot 50, ISO Coarse ≥ 70 % / ISO ePM1 ≥ 60 % (G4 / F7) Obsah 10 ks <i>FIL-CSP50-CRS/G4-ePM10/F7-10PC</i>	-	-	527 005 420	120,20	K5









ComfoAir decentralní větrací jednotka

Produkt	Popis	KAR	PAL	Číslo výrobku	Cena €	Rabatová skupina
ComfoAir 70						
  SVT 10196	Decentralní komfortní větrací jednotka ComfoAir 70 Průtok vzduchu 60 m ³ /hod (50 Pa), entalpický křížový protiproudý výměník tepla s rekuperací vlhkosti, pro interiérovou instalaci na obvodovou stěnu, s možností napojení potrubí přívodu nebo odsávání vzduchu do/z přilehlé místnosti, s integrovaným ovládacím panelem, volitelně lze doplnit čidlo vlhkosti, čidlo vlhkosti a kvality vzduchu, čidlo vlhkosti a CO₂ pro instalaci do jednotky. Výstup přiváděného vzduchu na zadní nebo boční straně (vpravo) DN 100, Vstup odváděného vzduchu na zadní nebo boční straně (vlevo) DN 100. Rozměry: 440 x 660 x 145 mm (Š x V x H)					
	ComfoAir 70 bílý plastový venkovní kryt, bez stěnové instalační trubky (objednává se zvlášť) <i>CA70-CHD-PLS-PREM</i>	-	4	 527 007 240	1.640,60	C
	ComfoAir 70 bílý hliníkový venkovní kryt, bez stěnové instalační trubky (objednává se zvlášť) <i>CA70-CHD-ALU-PREM</i>	-	4	 527 007 230	1.754,70	C
	ComfoAir 70 nerezový venkovní kryt, bez stěnové instalační trubky (objednává se zvlášť) <i>CA70-CHD-SST-PREM</i>	-	4	 527 007 250	1.835,50	C
	ComfoAir 70 bílý plastový venkovní kryt, bez stěnové instalační trubky, navíc integrované čidlo vlhkosti <i>CA70-PRM-RH-PLS</i>	-	4	 527 008 780	1.762,80	C
	ComfoAir 70 bez vnějšího krytu, bez stěnové instalační trubky, <i>CA70-PRM</i>	-	4	 527 008 590	1.590,60	C
	Okenní modul pro ComfoAir 70 adaptér s kruhovou instal.trubkou (d = 580 mm), těsnící zátka, 2 ploché kanály 2040 x 300 mm s těsněním, 2 ploché izolační prvky, adaptér kanálu a mřížka do vnější stěny <i>CON-RVL-CA70</i>	-	4	527 008 670	543,90	C
Příslušenství ComfoAir 70						
	ComfoRF modul pro ComfoSpot 50 a ComfoAir70 radiofrekvenční modul, připojení k jednotce kabelem, pro každou jednotku 1 RF modul <i>KIT-RF-MOD</i>	-	-	527 010 550	150,20	C
	ConnectBox pro ComfoSpot 50 a ComfoAir70 pro ovládání jedné nebo více jednotek pomocí aplikace v mobilu, požadované příslušenství: 1 RF modul pro každou jednotku <i>KIT-CNB</i>	-	-	527 010 580	374,40	C





* Energetická třída pro jednotku ve spojení s čidly, více informací na str. 6

ComfoAir decentrální větrací jednotka						
Produkt	Popis	KAR	PAL	Číslo výrobku	Cena €	Rabatová skupina
Příslušenství ComfoAir 70						
	Ovládací jednotka ComfoLED pro ComfoSpot 50 a ComfoAir 70 ovládací plocha z akrylového skla, bez vnějšího rámečku, pro instalaci do krabičky typ 55 (Jung, Gira, Busch-Jaeger) <i>WR-CSP50-CA70-PCK</i>	-	-	527 007 290	112,60	C
	Ovládací jednotka ComfoLED FR pro ComfoSpot 50 a ComfoAir 70 a ComfoAir 100 Fit ovládací plocha z akrylového skla, včetně rámečku, pro instalaci do podomítkové krabičky 55 <i>WR-CSP50-CA70-FRA-PCK</i>	-	-	528 009 050	127,50	C
	Čidlo vlhkosti pro ComfoSpot 50 a ComfoAir 70 senzor s ovládací deskou pro instalaci do jednotky <i>KIT-SNS-MOD-RH-PCK</i>	-	-	527 007 260	88,60	C
	Čidlo vlhkosti a kvality vzduchu pro ComfoSpot 50 a ComfoAir 70 senzor s ovládací deskou pro instalaci do jednotky <i>KIT-SNS-MOD-VOC-PCK</i>	-	-	527 007 270	232,90	C
	Čidlo vlhkosti a CO₂ pro ComfoSpot 50 a ComfoAir 70 senzor s ovládací deskou pro instalaci do jednotky <i>KIT-SNS-MOD-CO2-PCK0</i>	-	-	527 007 280	353,40	C
	Kruhová stěnová instalační trubka vyrobena z plastu, Ø 250 mm, se 2 záslepkami, lze zkrátit podle venkovní stěny délka = 600 mm <i>MAC-CA70-PIP-DN250-D600-PLS</i> délka = 900 mm <i>MAC-CA70-PIP-DN250-D900-PLS</i>	-	30	527 005 200	102,30	C
	Čtvercová stěnová instalační trubka vyrobena z EPP, 268x268 (Š x H), délka = 600 mm, se 2 záslepkami, pro novostavby <i>TUB-SQR-EPP-L600-W268-H268-CA70</i>	-	16	527 005 800	225,10	C
	Prodlužovací sada pro ComfoAir 70 z EPP 2 těsnící zátky, délka = 285 mm, pro tloušťky stěny > 600 mm v kombinaci s kruhovou instalační trubkou délka = 900 mm <i>SET-EXT-CSP70</i>	-	40	527 009 140	197,00	C
	Sada filtrů pro ComfoAir 70, ISO Coarse ≥ 70 % (G4) Obsah 2 ks <i>FIL-CA70-CRS/G4-2PC-PCK</i>	28	-	527 005 180	26,85	K5
	Sada filtrů pro ComfoAir 70, ISO Coarse ≥ 70 % / ISO ePM10 ≥ 60 % (G4 / F7) Obsah 2 ks <i>FIL-CA70-CRS/G4-ePM10/F7-2PC-PCK</i>	28	-	527 005 190	29,60	K5
	Sada filtrů pro ComfoAir 70, ISO Coarse ≥ 70 % (G4) Obsah 10 ks <i>FIL-CA70-CRS/G4-10PC</i>	14	-	527 005 160	120,81	K5
	Sada filtrů pro ComfoAir 70, ISO Coarse ≥ 70 % / ISO ePM10 ≥ 60 % (G4 / F7) Obsah 10 ks <i>FIL-CA70-CRS/G4-ePM10/F7-10PC</i>	-	-	527 005 170	133,20	K5
	Těsnící páska pro ComfoAir 70 1 ks pro napojení přilehlé místnosti <i>SEL-PRF-SAD-W9.5-L1000-0049-PCK</i>	-	-	521 000 580	8,20	B

ComfoAir decentralní větrací jednotka

Produkt	Popis	KAR	PAL	Číslo výrobku	Cena €	Rabatová skupina	
ComfoAir Fit 100							
	<p>Komfortní větrací jednotka ComfoAir Fit 100 Entalpie Objemový průtok vzduchu 100 m³/h (80 Pa), křížový protiproudý entalpický výměník s rekuperací vlhkosti, bez přípojky kondenzátu, EC radiální ventilátory, pro podstropní nebo nástěnnou montáž (na stěně nebo ve stěně), s připojením CK150 / DN125.</p> <p>Rozměry: 821 x 465 x 216 mm (Š x V x H)</p> <p>Pro instalaci do stěny je nutný instalační box, objednává se samostatně, viz strana 15</p> <p>Pro všechny varianty jsou nutné montážní sady, které je třeba objednat zvlášť, viz strana 16</p>						
	<p>ComfoAir Fit 100 SL Entalpie hrdla pro připojení exteriéru dole, hrdlo pro přívod vlevo CAFT100-L-STT</p>	-	4	 A *	471 360 070	1.995,00	CQ
	<p>ComfoAir Fit 100 SR Entalpie hrdla pro připojení exteriéru dole, hrdlo pro přívod vpravo CAFT100-R-STT</p>	-	4	 A *	471 360 100	1.995,00	CQ
	<p>ComfoAir Fit 100 CL Entalpie hrdla pro připojení exteriéru vzadu, hrdlo pro přívod vlevo CAFT100-L-CNR</p>	-	4	 A *	471 360 010	1.995,00	CQ
	<p>ComfoAir Fit 100 CR Entalpie hrdla pro připojení exteriéru vzadu, hrdlo pro přívod vpravo CAFT100-R-CNR</p>	-	4	 A *	471 360 040	1.995,00	CQ

* Třída energetické účinnosti platí ve spojení se senzory, více informací na straně 7.

ComfoAir decentrální větrací jednotka						
Produkt	Popis	KAR	PAL	Číslo výrobku	Cena €	Rabatová skupina
ComfoAir Fit 100 s příslušenstvím - ve standardní výbavě						
 	ComfoAir Fit 100 s vestavěným čidlem vlhkosti ComfoAir Fit 100 SL Entalpie, integrovaný senzor vlhkosti hrdla pro připojení exteriéru dole, hrdlo pro přívod vlevo <i>CAFT100-L-STT-RH</i>	-	4	 A *	2.178,20	CQ
	ComfoAir Fit 100 SR Entalpie, integrovaný senzor vlhkosti hrdla pro připojení exteriéru dole, hrdlo pro přívod vpravo <i>CAFT100-R-STT-RH</i>	-	4	 A *	2.178,20	CQ
	ComfoAir Fit 100 CL Entalpie, integrovaný senzor vlhkosti hrdla pro připojení exteriéru vzadu, hrdlo pro přívod vlevo <i>CAFT100-L-STT-RH</i>	-	4	 A *	2.178,20	CQ
	ComfoAir Fit 100 CR Entalpie, integrovaný senzor vlhkosti hrdla pro připojení exteriéru vzadu, hrdlo pro přívod vpravo <i>CAFT100-L-STT-RH</i>	-	4	 A *	2.178,20	CQ
 	ComfoAir Fit 100 s vestavěným čidlem vlhkosti a CO₂ ComfoAir Fit 100 SL Entalpie, integrovaný senzor vlhkosti a CO₂ hrdla pro připojení exteriéru dole, hrdlo pro přívod vlevo <i>CAFT100-L-STT-CO2</i>	-	4	 A *	2.431,80	CQ
	ComfoAir Fit 100 SR Entalpie, integrovaný senzor vlhkosti a CO₂ hrdla pro připojení exteriéru dole, hrdlo pro přívod vpravo <i>CAFT100-R-STT-CO2</i>	-	4	 A *	2.431,80	CQ
	ComfoAir Fit 100 CL Entalpie integrovaný senzor vlhkosti a CO₂ hrdla pro připojení exteriéru vzadu, hrdlo pro přívod vlevo <i>CAFT100-L-CNR-CO2</i>	-	4	 A *	2.431,80	CQ
	ComfoAir Fit 100 CR Entalpie, integrovaný senzor vlhkosti a CO₂ hrdla pro připojení exteriéru vzadu, hrdlo pro přívod vpravo <i>CAFT100-R-CNR-CO2</i>	-	4	 A *	2.431,80	CQ
Příslušenství ComfoAir Fit 100						
	Ovládací jednotka ComfoLED FR pro ComfoSpot 50 a ComfoAir 70 a ComfoAir 100 Fit ovládací plocha z akrylového skla, včetně rámečku, pro instalaci do podomítkové krabičky 55 <i>WR-CSP50-CA70-PCK</i>	-	-	528 009 050	127,50	C
	Instalační box ComfoAir Fit 100 pro instalaci ComfoAir Fit 100 do stěny Rozměry: 920 x 550 x 255 mm (Š x V x H) <i>HSG-CCM-CAFIT100</i>	-	12	990 800 000	306,60	C
	Designový kryt ComfoAir Fit 100 pro instalaci ComfoAir Fit 100 do stěny Rozměry: 960 x 590 x 3 mm (Š x V x H) <i>DSG-COV-HSG-CCM-CAFIT100</i>	50	-	990 800 001	144,50	C

* Třída energetické účinnosti platí ve spojení se senzory, více informací na straně 7.



ComfoAir decentralní větrací jednotka						
Produkt	Popis	KAR	PAL	Číslo výrobku	Cena €	Rabatová skupina
Příslušenství ComfoAir Fit 100						
	Instalační sada ComfoAir Fit 100 pro vestavbu do stěny <i>KIT-MAC-CAFT100-CCM</i>	50	-	990 800 002	12,00	C
	Montážní sada ComfoAir Fit 100 pro instalaci na stěnu nebo strop <i>KIT-MAC-CAFT100-CMO</i>	25	-	990 800 003	40,00	C
	Sada filtrů pro ComfoAir Fit 100, ISO Coarse ≥ 65 % (G4) obsah 2 ks <i>FIL-CAFT100-SET-CRS/CRS-2PC-PCK</i>	30	-	400 100 170	35,70	K5
	Sada filtrů pro ComfoAir Fit 100, ISO Coarse ≥ 65 % (G4) obsah 10 ks <i>FIL-CAFT100-SET-CRS/CRS-10PC-PCK</i>	-	45	400 100 175	132,70	K5
	Sada filtrů pro ComfoAir Fit 100, ISO Coarse ≥ 65 % / ISO ePM1 55 % (F7) obsah 2 ks <i>FIL-CAFT100-SET-CRS/ePM1 2PC-PCK</i>	30	-	400 100 180	38,60	K5
	ComfoCube CK150 rozdělovací box 5xDN75, připojení CK150 pro přívod nebo odvod vzduchu s připojením 5x DN75 pro potrubí ComfoTube 75 a CK150, včetně 5 upevňovacích jezdců Výška: 106 mm Rozměry: 380 x 270 mm včetně hrdel <i>DIS-CK150-5CT75</i>	-	-	990 323 076	143,10	C
	ComfoCube CK150 rozdělovací box 4xDN90, připojení CK150 pro přívod nebo odvod vzduchu s připojením 4x DN90 pro potrubí ComfoTube 90 a CK150, včetně 5 upevňovacích jezdců Výška: 106 mm Rozměry: 270 x 270 mm včetně hrdel <i>DIS-CK150-4CT90</i>	-	-	990 430 831	117,50	C
	ComfoFit přechodový T-kus, CK150 - ComfoTube 90 <i>TRA-CK150/CT90/CK150</i>	-	-	990 322 053	76,00	C
	Zehnder ComfoDuct Activo S60 Aktivní prvek ComfoDuct Activo S60 pro přenos vzduchu mezi místnostmi, včetně dvou designových mřížek Venezia v bílé barvě, možnost připojení pohybového kontaktu do dveří, součástí balení je ovládací jednotka v barvě RAL 9016, vhodná pro instalaci do krabičky typu 55 (Jung, Gira, Busch-Jaeger), včetně rámečku pro stěny do 120 mm objemový průtok: 0, 30, 50 nebo max. 60 m ³ /h <i>CD-Activo-S60-KIT-EU</i>	-	-	990 218 007	490,00	C
	Prodlužovací prvek pro ComfoDuct Activo S60 / 80 mm pro tloušťky stěn větší než 120 mm, lze zakrátit dle potřeby <i>EXT-CD-Activo</i>	-	-	990 218 001	25,00	C

* Třída energetické účinnosti platí ve spojení se senzory, více informací na straně 7.

ComfoAir decentrální větrací jednotka

Zehnder ComfoAir Fit 100 je centrální komfortní větrací jednotka s rekuperací tepla a vlhkosti se synchronizovaným provozem přívodu a odvodu vzduchu. Komfortní větrací jednotka je vhodná zejména do bytů, rekreačních nebo studentských bytů. Lze ji použít jak při rekonstrukcích, tak při novostavbách. Zehnder ComfoAir Fit 100 a systém rozvodu vzduchu Zehnder jsou dokonale sladěny, a proto je lze snadno kombinovat. V jednotce je standardně instalován entalpický výměník, který zajišťuje vysokou rekuperaci tepla a vlhkosti, pozitivně ovlivňuje vlhkost v místnosti a zajišťuje tak příjemné vnitřní klima.

Rozvody vzduchu



ComfoTube Koleno ComfoFix

Těsnící kroužky Fixační spona

Rozdělovače vzduchu



ComfoCube CK150 Rozdělovač 4 x DN90 ComfoCube CK150 Rozdělovač 5 x DN75

ComfoFit T-kus CK150 a ComfoTube 90

Připojení rozdělovačů vzduchu



Dvojitě potrubí CK 300 / CK300 Plus ComfoFit CK300 nátrubek

ComfoFit CK300 koleno vertikální ComfoFit CK150 Flexibilní element

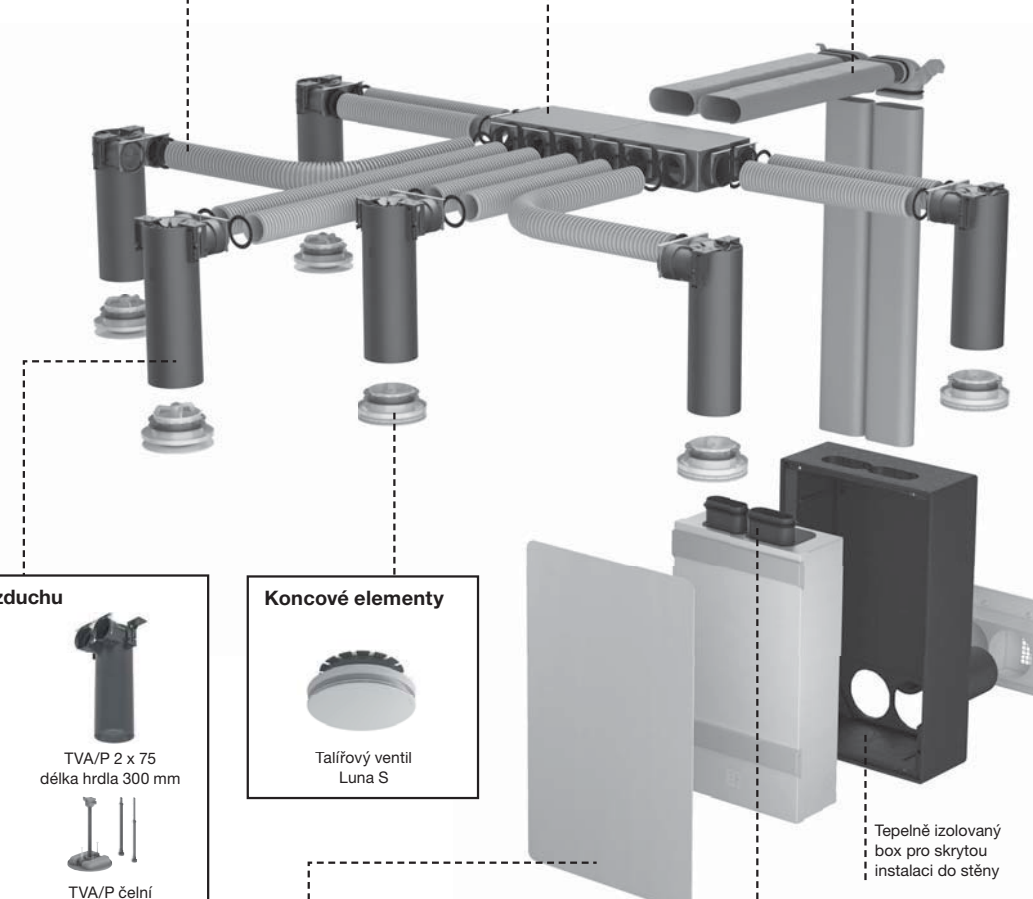

Kryty vývodů vzduchu



TVA/P 2 x 75 délka hrdla 64 mm TVA/P 2 x 75 délka hrdla 300 mm

TVA/P čelní L = 160 mm / DN 125 TVA/P čelní DN 125

Koncové elementy



Taliřový ventil Luna S

Příslušenství



Designový kryt

Připojovací hrdla CK150





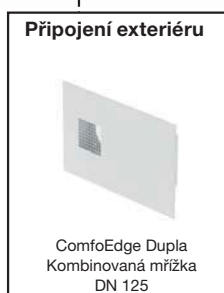





Připojení exteriéru



ComfoEdge Dupla Kombinovaná mřížka DN 125











Tepelně izolovaný box pro skrytou instalaci do stěny

Větrací jednotky ComfoAir

Produkt	Popis	KAR	PAL	Číslo výrobku	Cena €	Rabatová skupina
ComfoAir 160						
	<p>Komfortní větrací jednotka ComfoAir 160 Průtok vzduchu 160 m³/h (100 Pa), křížový protiproudý výměník tepla se 100 % automatickým letním obtokem, regulace konstantního proudu, pro montáž na stěnu a strop, bez ovládací jednotky Rozměry: 670 x 864 x 268 mm (Š x V x H)</p>					
	<p>ComfoAir 160 CA160-BS-ND-DE-MCF</p>	-	3	471 218 210	3.217,00	C
						
	<p>ComfoAir 160 V, předehřívací registr CA160-BS-ND-PRH-DE-MCF</p>	-	3	471 218 215	3.699,60	C
						
	<p>ComfoAir 160, entalpický výměník CA160-BS-ERV-ND-DE-MCF</p>	-	3	471 218 230	4.236,10	C
						
	<p>ComfoAir 160 V, entalpický výměník, předehřívací registr CA160-BS-ERV-ND-PRH-DE-MCF</p>	-	3	471 218 235	4.717,30	C
Príslušenství ComfoAir 160						
	<p>Ovládací jednotka ComfoSense 67 pro ComfoAir 160, 180, 200, 350 a 550 včetně rámečku, krytky a krytu pro instalaci na omítku v barvě RAL 9016 CU-CFS67-HSG-9016</p>	-	-	655 010 215	340,60	C
	<p>Ovládací jednotka ComfoSense 55 pro ComfoAir 160, 180, 200, 350 a 550 vč. 2 krytů v RAL 9016 a 2 krytů RAL 9001, bez vnějšího rámečku, pro instalaci do krabičky typ 55 (Jung, Gira, Busch-Jaeger) CU-CFS55-9001/9016</p>	-	-	655 010 200	331,90	C
	<p>Ovládací jednotka RF (dálkové-bezdrátové ovládání) potřebné příslušenství: ovládací jednotka ComfoSense CU-RF-Z1</p>	-	-	655 000 755	145,80	C
	<p>Příslušenství pro odtok kondenzátu při montáži na strop COD-CA160</p>	-	-	990 202 050	110,60	B
	<p>Suchý sifon pro ComfoAir 160, 180, 200 vyrobeno z HDPE, barva bílá, variabilní připojení SIP-CA160/180/200</p>	-	-	990 201 331	111,80	C
	<p>Sada filtrů pro ComfoAir 160, ISO Coarse ≥ 65 % (G4) Obsah 2 ks FIL-CA160-SET-CRS/CRS</p>	-	-	400 100 023	34,70	K5
	<p>Sada filtrů pro ComfoAir 160, ISO Coarse ≥ 65 % / ISO ePM1 ≥ 65 % (G4 / F7) Obsah 2 ks FIL-CA160-SET-CRS/ePM1</p>	-	-	400 100 024	36,85	K5

*Energetická třída pro jednotku ve spojení se 2 čidly, více informací na str. 7

**Energetická třída pro jednotku ve spojení s 1 čidlem, více informací na str. 7









Větrací jednotky ComfoAir						
Produkt	Popis	KAR	PAL	Číslo výrobku	Cena €	Rabatová skupina
ComfoAir 180						
	Komfortní větrací jednotka ComfoAir 180 Průtok vzduchu 180 m³/h (170 Pa), křížový protiproudý výměník tepla se 100% automatickým letním obtokem, pro montáž na stěnu, včetně stěnové lišty, čtyři napojovací hrdla shora, alternativně připojení přiváděného vzduchu zesponu, bez ovládací jednotky. Rozměry: 558 x 680 x 299 mm (Š x V x H)					
	ComfoAir 180 CA180-ND-DE-MCF	-	6	471 212 210	1.958,70	A C
						
	ComfoAir 180 V, předehřivací registr CA180-PRH-ND-DE-MCF	-	6	471 212 215	2.244,30	A C
						
	ComfoAir 180, entalpický výměník CA180-ERV-ND-DE-MCF	-	6	471 212 230	2.641,80	A C
						
	ComfoAir 180 V, entalpický výměník, předehřivací registr CA180-ERV-PRH-ND-DE-MCF	-	5	471 212 235	2.946,20	A C
Příslušenství ComfoAir 180						
	Ovládací jednotka ComfoSense 67 pro ComfoAir 160, 180, 200, 350 a 550, včetně rámečku, krytky a krytu pro instalaci na omítku v barvě RAL 9016 CU-CFS67-HSG-9016	-	-	655 010 215	340,60	C
	Ovládací jednotka ComfoSense 55 pro ComfoAir 160, 180, 200, 350 a 550, vč. 2 krytů v RAL 9016 a 2 krytů RAL 9001, bez vnějšího rámečku, pro instalaci do krabičky typ 55 (Jung, Gira, Busch-Jaeger) CU-CFS55-9001/9016	-	-	655 010 200	331,90	C
	Ovládací jednotka RF (dálkové-bezdrátové ovládání) potřebné příslušenství: ovládací jednotka ComfoSense CU-RF-Z1	-	-	655 000 755	145,80	C
	Suchý sifon pro ComfoAir 160, 180, 200 vyrobeno z HDPE, barva bílá, variabilní připojení SIP-CA160/180/200	-	-	990 201 331	111,80	C
	Sada filtrů pro ComfoAir 180, ISO Coarse ≥ 65 % (G4), Obsah 2 ks FIL-CA180-SET-CRS/CRS	160	-	400 100 090	34,95	K5
	Sada filtrů pro ComfoAir 180, ISO Coarse ≥ 65 % / ISO ePM1 ≥ 55 % (G4 / F7), Obsah 2 ks FIL-SET-CA180-SET-CRS/EPM1	160	-	400 100 091	37,95	K5
	Adaptér 2x DN 125 pro ComfoAir 180 pro přímé napojení jednotky na kruhové potrubí DN 125, materiál EPP CON-CA180/CP-2XDN125	-	-	990 328 804	52,90	A C

* Energetická třída pro jednotku ve spojení s časovým ovládním, více informací na str. 7

A Akční cena platná po dobu platnosti tohoto ceníku

Větrací jednotky Focus











Produkt	Popis	KAR	PAL	Číslo výrobku	Cena €	Rabatová skupina
Focus 250 Base						
  nová zelená úsporám SVT 30144	Komfortní větrací jednotka Focus 250 Base Průtok vzduchu 240 m ³ /h (140 Pa) s externím ovladačem, montáž na stěnu (včetně instalační lišty), křížový protiproudý výměník tepla, EC ventilátory, konstantní průtok vzduchu. Rozměry: 752 x 566 x 355 mm (Š x V x H)			A		
	Focus 250 Base L přívod vzduchu do interiéru vlevo <i>FCS250-BAS-L-7016</i>	-	6	527 009 550	2.484,40	E
	Focus 250 Base R přívod vzduchu do interiéru vpravo <i>FCS250-BAS-R-7016</i>	-	6	527 009 560	2.484,40	E
	Focus 250 Base L, entalpický výměník přívod vzduchu do interiéru vlevo <i>FCS250-BAS-ERV-L-7016</i>	-	6	527 009 570	2.856,60	E
	Focus 250 Base R, entalpický výměník přívod vzduchu do interiéru vpravo <i>FCS250-BAS-ERV-R-7016</i>	-	6	527 009 580	2.856,60	E
Príslušenství Focus 250 Base						
	Iso defroster DN125 - externí přehřívací registr protizámrazová ochrana výměníku výkon 700W, PTC topný element, ISO Coarse filter ≥ 70% (G3) filtr bez ovládací jednotky <i>PRH-EPP-DN125-700W-CRS/G3</i>	-	-	527 003 450	311,40	C
	Montážní podstavec pro Focus 200 nastavitelná výška = 280 mm – 320 mm <i>FRA-FCS200-GAL</i>	10	-	527 002 280	147,30	C
	Suchý sifon 5/4" pro Focus <i>SIP-5/4"-CA350/550-CF-L</i>	20	-	990 201 330	66,20	C
	Sada filtrů pro Focus 200/250, ISO Coarse ≥ 70 % (G4) Obsah 2 ks <i>FIL-FCS-CRS/G4-2PC-PCK</i>	20	-	527 004 260	36,85	K5
	Sada filtrů pro Focus 200/250, ISO Coarse ≥ 70 % / ISO ePM1 ≥ 60 % (G4 / F7) Obsah 2 ks <i>FIL-FCS-CCP-CRS/G4-ePM1/F7-2PC-PCK</i>	20	-	527 003 430	41,25	K5
	Sada filtrů pro Focus 200/250, ISO Coarse ≥ 70 % (G4) Obsah 10 ks <i>FIL-FCS-CCP-CRS/G4-10PC-PCK</i>	-	-	527 004 100	165,80	K5
	NOVINKA					
	Sada filtrů pro Focus 200/250, ISO ePM1 ≥ 60 % (F7) Obsah 10 ks <i>FIL-FCS-CCP-ePM1/F7-10PC-PCK</i>	-	-	527 009 750	190,70	K5

Větrací jednotky Focus						
Produkt	Popis	KAR	PAL	Číslo výrobku	Cena €	Rabatová skupina
Focus 200						
	Komfortní větrací jednotka Focus 200 Průtok vzduchu 200 m ³ /h (150 Pa), bez ovladače, montáž na stěnu (včetně instalační lišty), křížový protiproudý výměník tepla, EC ventilátory, konstantní průtok vzduchu. Rozměry: 752 x 565 x 362 mm (Š x V x H) Focus 200 L přívod vzduchu do interiéru vlevo <i>FCS200-L</i> Focus 200 R přívod vzduchu do interiéru vpravo <i>FCS200-R</i>	-	6	527 002 060	2.951,10	E
		-	6	527 002 070	2.951,10	E
			-	6	527 002 080	3.393,90
	Focus 200 L, entalpický výměník přívod vzduchu do interiéru vlevo <i>FCS200-ERV-L</i> Focus 200 R, entalpický výměník přívod vzduchu do interiéru vpravo <i>FCS200-ERV-R</i>	-	6	527 002 080	3.393,90	E
		-	6	527 002 090	3.393,90	E
Příslušenství Focus 200						
	Ovládací TFT dotykový barevný panel pro Climos, Focus, nerez rámeček, rozměr 102 x 78 x 14 mm (V x Š x H) <i>CU-TSS-RDS-PCK</i>	-	-	521 014 140	557,00	C
		Ovládací LED panel, pro Climos, Focus, plastový rámeček, barva RAL 9010, rozměr 80 x 80 x 12 mm (V x Š x H) <i>CU-LED-RDS-PCK</i>	-	-	521 014 130	288,70
       	Iso defroster DN125 - externí přehřívací registr protizámrazová ochrana výměníku výkon 700 W, PTC topný element, ISO Coarse filter ≥ 70% (G3) filtr, bez ovládací jednotky <i>PRH-EPP-DN125-700W-CRS/G3</i>	-	-	527 003 450	311,40	C
	Universal thermostat ovládací jednotka pro Iso defroster, včetně 10 kOhm NTC snímače, délka kabelu 3 m, pro jednotky s LED ovládacím panelem <i>UNI-THE-SET-PCK</i>	-	-	521 008 820	401,30	C
	BUS thermostat ovládací jednotka pro Iso defroster včetně 10 kOhm NTC snímače a CAT5 kabelu, délka kabelu 3 m, pro jednotky s TFT ovládacím panelem <i>BUS-THE-RDS-SET-PCK</i>	-	-	527 004 530	294,50	C
	Montážní podstavec pro Focus 200 nastavitelná výška = 280 mm – 320 mm <i>FRA-FCS200-GAL</i>	10	-	527 002 280	147,30	C
	Suchý sifon 5/4" pro Focus <i>SIP-5/4"-CA350/550-CF-L</i>	20	-	990 201 330	66,20	C
	Sada filtrů pro Focus 200, ISO Coarse ≥ 70 % (G4), Obsah 2 ks <i>FIL-FCS-CRS/G4-2PC-PCK</i>	20	-	527 004 260	36,85	K5
	Sada filtrů pro Focus 200, ISO Coarse ≥ 70 % / ISO ePM1 ≥ 60 % (G4 / F7), Obsah 2 ks <i>FIL-FCS-CCP-CRS/G4-ePM1/F7-2PC-PCK</i>	20	-	527 003 430	41,25	K5
Sada filtrů pro Focus 200/250, ISO Coarse ≥ 70 % (G4), Obsah 10 ks <i>FIL-FCS-CCP-CRS/G4-10PC-PCK</i>	-	-	527 004 100	165,80	K5	



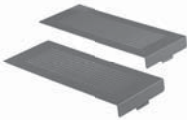













* Energetická třída pro jednotku ve spojení se 2 sensory více informací na str. 7

** Energetická třída pro jednotku ve spojení s časovým ovládním nebo sensory více informací na str. 7

Větrací jednotky Climos

Produkt	Popis	KAR	PAL	Číslo výrobku	Cena €	Rabatová skupina
Climos 200 Eco						
	Komfortní větrací jednotka Climos 200 Eco, entalpie Průtok vzduchu 200 m ³ /h (100 Pa), s externím ovladačem, integrovaný předehřev, montáž na strop/stěnu/šikmá, křížový protiproudý entalpický výměník tepla, EC ventilátory, konstantní průtok vzduchu. Rozměry: 594 x 1019 x 250 (Š x V x H)					
						
	Climos 200 VL Eco, entalpický výměník, předehřev (typ B) přívod vzduchu do interiéru vlevo <i>CLI200-ERV-COM-ECO-B</i>	-	4	527 006 330	2.362,20	 E
	Climos 200 VR Eco, entalpický výměník, předehřev (typ A) přívod vzduchu do interiéru vpravo <i>CLI200-ERV-COM-ECO-A</i>	-	4	527 006 320	2.362,20	 E
Příslušenství Climos 200 Eco						
	Designové kryty filtru Obsah 2 ks Barva: RAL 3020 <i>ACC-COV-FIL-CLI200-3020-PCK</i>	-	-	528 007 870	117,40	C
	Sada filtrů pro Climos 200, ISO Coarse ≥ 75 % (M5) Obsah 2 ks <i>FIL-CLI 200-CRS/M5-2PC-PCK</i>	14	-	527 004 270	39,50	K5
	Sada filtrů pro Climos 200, ISO Coarse ≥ 75 % / ISO ePM1 ≥ 60 % (M5 / F7) Obsah 2 ks <i>FIL-CLI 200-CRS/M5/ePM1/F7-2PC-PCK</i>	-	-	527 004 280	42,00	K5
	Sada filtrů pro Climos 200, ISO Coarse ≥ 75 % (M5) Obsah 10 ks <i>FIL-CLI200-FB-EPP-DN125-CRS/M5-10PC</i>	-	-	528 007 860	177,80	K5
	Revizní otevírací panel pro sádkartonové desky rozměr: 1300 x700 (Š x V) pro Climos 200 <i>COV-SRV-L1300-W700-CLI200</i>	-	10	528 007 930	295,90	B













 Akční cena platná po dobu platnosti tohoto ceníku

Větrací jednotky Climos						
Produkt	Popis	KAR	PAL	Číslo výrobku	Cena €	Rabatová skupina
Climos 200						
  	Komfortní větrací jednotka Climos 200, entalpie Průtok vzduchu 200 m ³ /h (100 Pa), bez ovladače, montáž na strop/stěnu/šikmá, křížový protiproudý entalpický výměník tepla, bez odvodu kondenzátu, EC ventilátory, konstantní průtok vzduchu. Rozměry: 594 x 1019 x 250 (Š x V x H)					
	Climos 200 L, entalpický výměník (typ B) přívod vzduchu do interiéru vlevo <i>CLI200-ERV-BAS-L</i>	-	4	527 003 250	2.819,00	
	Climos 200 R, entalpický výměník (typ A) přívod vzduchu do interiéru vpravo <i>CLI200-ERV-BAS-R</i>	-	4	527 003 240	2.819,00	
	Climos 200 VL, entalpický výměník, předeřev (typ B) přívod vzduchu do interiéru vlevo <i>CLI200-ERV-COF-L</i>	-	4	527 003 270	3.243,10	
	Climos 200 VR, entalpický výměník, předeřev (typ A) přívod vzduchu do interiéru vpravo <i>CLI200-ERV-COF-R</i>	-	4	527 003 260	3.243,10	
Příslušenství Climos 200						
	Ovládací TFT dotykový barevný panel pro Climos, Focus, nerez rámeček, rozměr 102 x 78 x 14 mm (V x Š x H) <i>CU-TSS-RDS-PCK</i>	-	-	521 014 140	557,00	C
	Ovládací LED panel pro Climos, Focus, plastový rámeček, barva RAL 9010, rozměr 80 x 80 x 12 mm (V x Š x H) <i>CU-LED-RDS-PCK</i>	-	-	521 014 130	288,70	C
	Universal thermostat ovládací jednotka pro Iso defroster včetně 10 kOhm NTC snímače, délka kabelu 3 m, pro jednotky s LED ovládacím panelem <i>UNI-THE-SET-PCK</i>	-	-	521 008 820	401,30	C
	BUS thermostat ovládací jednotka pro Iso defroster včetně 10 kOhm NTC snímače a CAT5 kabelu, délka kabelu 3 m, pro jednotky s TFT ovládacím panelem <i>BUS-THE-RDS-SET-PCK</i>	-	-	527 004 530	294,50	C
	Designové kryty filtru Obsah 2 ks Barva: RAL 3020 <i>ACC-COV-FIL-CLI200-3020-PCK</i>	-	-	528 007 870	117,40	C
	Sada filtrů pro Climos 200, ISO Coarse ≥ 75 % (M5) Obsah 2 ks <i>FIL-CLI200-CRS/M5-2PC-PCK</i>	14	-	527 004 270	39,50	K5
	Sada filtrů pro Climos 200, ISO Coarse ≥ 75 % / ISO ePM1 60 % (M5 / F7), Obsah 2 ks <i>FIL-CLI200-CRS/M5-ePM1/F7-2PC-PCK</i>	-	-	527 004 280	42,00	K5
	Sada filtrů pro Climos 200, ISO Coarse ≥ 75 % (M5) Obsah 10 ks <i>FIL-CLI200-FB-EPP-DN125-CRS/M5-10PC</i>	-	-	528 007 860	177,80	K5
	Revizní otevírací panel pro sádkartonové desky rozměr: 1300 x 700 (Š x V), pro Climos 200 <i>COV-SRV-L1300-W700-CLI200</i>	-	10	528 007 930	295,90	B

* Energetická třída pro jednotku ve spojení s 1 čidlem, více informací na str. 7

 Akční cena platná po dobu platnosti tohoto ceníku

Větrací jednotky ComfoAir

Produkt	Popis	KAR	PAL	Číslo výrobku	Cena €	Rabatová skupina
ComfoAir 200						
  	Komfortní větrací jednotka ComfoAir 200 Luxe Průtok vzduchu 200 m ³ /h (200 Pa), křížový protiproudý výměník tepla se 100 % automatickým letním obtokem, pro montáž na stěnu a strop, bez ovládací jednotky Rozměry: 544 x 1200 x 328 mm (Š x V x H)					
	ComfoAir 200 L Luxe přívod vzduchu do interiéru vlevo CA200-L-LX-ND-EXP-MCF	-	3	 * 471 222 010	3.243,90	C
	ComfoAir 200 R Luxe přívod vzduchu do interiéru vpravo CA200-R-LX-ND-MCF	-	3	471 222 015	3.243,90	C
	ComfoAir 200 VL Luxe, předehřívací registr přívod vzduchu do interiéru vlevo CA200-L-LX-PRH-ND-DE-MCF	-	3	 * 471 222 110	3.734,90	C
	ComfoAir 200 VR Luxe, předehřívací registr přívod vzduchu do interiéru vpravo CA200-R-LX-PRH-ND-DE-MCF	-	3	471 222 115	3.734,90	C
	ComfoAir 200 L Luxe, entalpický výměník přívod vzduchu do interiéru vlevo CA200-L-LX-ERV-ND-DE-MCF	-	3	 ** 471 222 450	4.756,90	C
	ComfoAir 200 R Luxe, entalpický výměník přívod vzduchu do interiéru vpravo CA200-R-LX-ERV-ND-DE-MCF	-	3	471 222 455	4.756,90	C
	ComfoAir 200 VL Luxe, entalpický výměník, předehřívací registr přívod vzduchu do interiéru vlevo CA200-L-LX-ERV-L-ND-PRH-DE-MCF	-	3	 ** 471 222 470	5.250,90	C
	ComfoAir 200 VR Luxe, entalpický výměník, předehřívací registr přívod vzduchu do interiéru vpravo CA200-R-LX-ERV-ND-PRH-DE-MCF	-	3	471 222 475	5.250,90	C
	Príslušenství ComfoAir 200					
	Ovládací jednotka ComfoSense 67 pro ComfoAir 160, 180, 200, 350 a 550 včetně rámečku, krytky a krytu pro instalaci na omítku v barvě RAL 9016 CU-CFS67-HSG-9016	-	-	655 010 215	340,60	C
	Ovládací jednotka ComfoSense 55 pro ComfoAir 160, 180, 200, 350 a 550 vč. 2 krytů v RAL 9016 a 2 krytů RAL 9001, bez vnějšího rámečku, pro instalaci do krabičky typ 55 (Jung, Gira, Busch-Jaeger) CU-CFS55-9001/9016	-	-	655 010 200	331,90	C
	Ovládací jednotka RF (dálkové-bezdrátové ovládání) potřebné příslušenství: ovládací jednotka ComfoSense CU-RF-Z1	-	-	655 000 755	145,80	C
	Suchý sifon pro ComfoAir 160, 180, 200 vyrobeno z HDPE, barva bílá, variabilní připojení SIP-CA160/180/200	-	-	990 201 331	111,80	C
	Sada filtrů pro ComfoAir 200, ISO Coarse ≥ 65 % (G4) Obsah 2 ks FIL-PFR-L292-W24-H150-CRS-2pc	100	-	400 100 014	36,95	K5
	Sada filtrů pro ComfoAir 200, ISO Coarse ≥ 65 % / ISO ePM1 ≥ 55 % (G4 / F7) Obsah 2 ks FIL-PFR-L292-W24-H150-SET-CRS/ePM1	100	-	400 100 013	39,95	K5

* Energetická třída pro jednotku ve spojení se 2 čidly, více informací na str. 7

**Energetická třída pro jednotku ve spojení s 1 čidlem, více informací na str. 7



climateswitch®



Vždy to nejlepší klima pro

FLEXIBILNÍ INSTALACE

Nová generace stropních větracích jednotek - Zehnder ComfoAir Flex

Větrací jednotky ComfoAir Flex 250/350



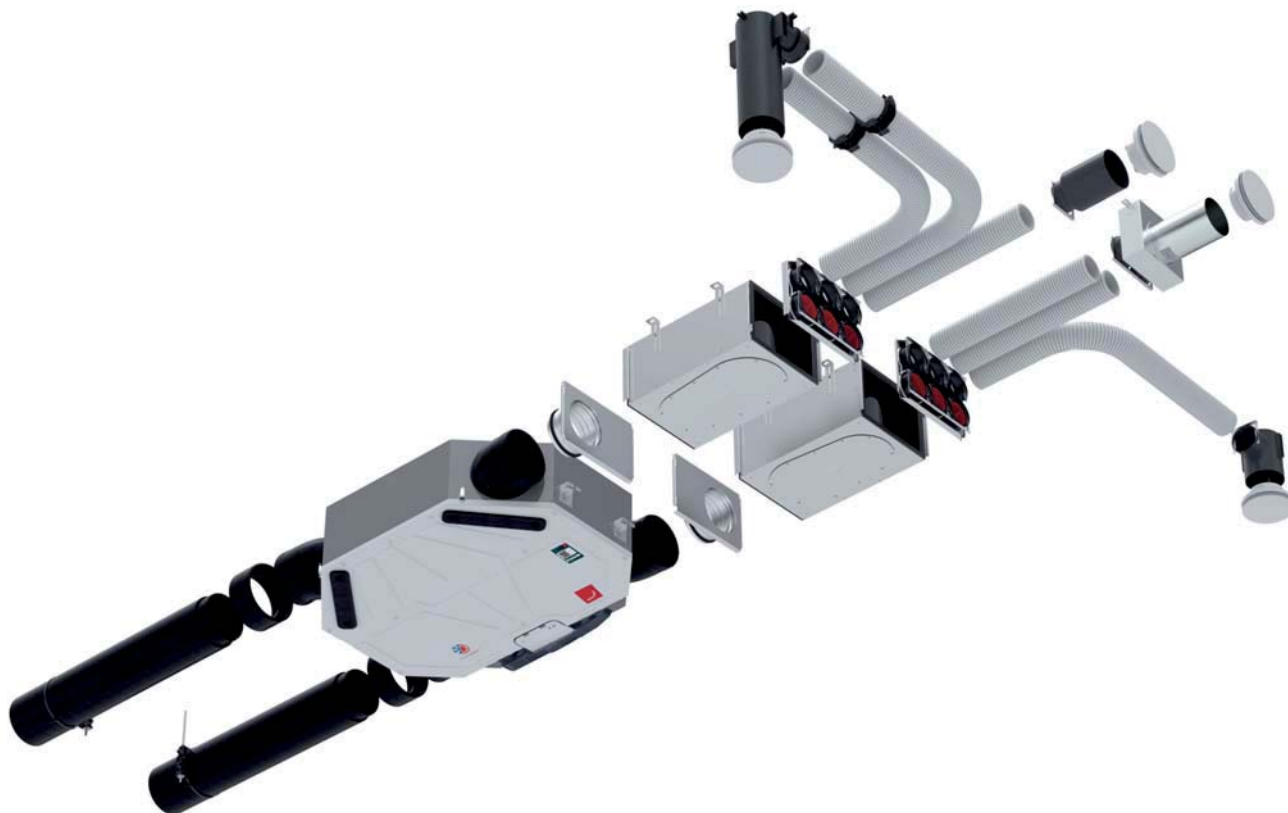







Produkt	Popis	KAR	PAL	Číslo výrobku	Cena €	Rabatová skupina
ComfoAir Flex						
	<p>Komfortní větrací jednotka ComfoAir Flex 250 Průtok vzduchu 250 m³/h (200 Pa), křížový protiproudý výměník tepla se 100% automatickým letním obtokem, automatická regulace konstantního průtoku vzduchu, volitelné použití s přívodem vzduchu do interiéru vpravo nebo vlevo, nastavitelné pomocí softwaru, montáž na strop, ovládání pomocí mobilní aplikace</p> <p>Rozměry: 868 × 327 × 1068 mm (Š × V × H)</p> <p>ComfoAir Flex 250 HRV CAF250-HRV-SI</p>	-	4	471 234 190	3.734,00	CF
 <p>nová zelená úsporám</p> <p>SVT CAF 250: 34933 SVT CAF 350: 34934</p>	<p>Komfortní větrací jednotka ComfoAir Flex 350 Průtok vzduchu 350 m³/h (200 Pa), křížový protiproudý výměník tepla se 100% automatickým letním obtokem, automatická regulace konstantního průtoku vzduchu, volitelné použití s přívodem vzduchu do interiéru vpravo nebo vlevo, nastavitelné pomocí softwaru, montáž na strop, ovládání pomocí mobilní aplikace</p> <p>Rozměry: 868 × 327 × 1068 mm (Š × V × H)</p> <p>ComfoAir Flex 350 HRV CAF350-HRV-SI</p>	-	4	471 234 205	3.909,00	CF



Větrací jednotky ComfoAir Flex 250/350						
Produkt	Popis	KAR	PAL	Číslo výrobku	Cena €	Rabatová skupina
Příslušenství ComfoAir Flex 250/350						
	Ovládací jednotka ComfoSwitch C67 pro instalaci do podomítkové krabičky typ 67 nebo na omítku, vč. krytů v RAL9016, rámečku, krabičky <i>SW-CNT67-MAC</i>	30	-	655 010 255	163,30	C
	Ovládací jednotka ComfoSwitch C55 vč. 2 krytů v RAL9016 a 2 krytů RAL9001, bez vnějšího rámečku, pro instalaci do krabičky typ 55 (Jung, Gira, Busch-Jaeger) <i>SW-CNT55</i>	30	-	655 010 245	153,20	C
	Ovládací jednotka RF (dálkové-bezdrátové ovládání) potřebné příslušenství ComfoAir RF <i>CU-RF-Z1</i>	-	-	655 000 755	145,80	C
	RF-modul modul pro bezdrátový příjem signálu pro ovládací jednotku RF, pro instalaci do ComfoAir Flex 250/350 <i>PCB-RF-CAQ/CAF</i>	-	-	400 502 016	97,60	A B
	Přehřívací registr pro ComfoAir Flex 250/350 pro zvýšení teploty přiváděného venkovního vzduchu v zimě (protizámrazová ochrana výměníku) <i>PRH-CAF-PCK</i>	-	-	400 300 105	452,80	A C
	ComfoConnect PRO pro ovládání pomocí aplikace a internetového rozhraní (aplikace „ComfoControl“ pro Apple, Android) a pro ovládání pomocí Modbus <i>ComfoConnect PRO</i>	-	-	471 429 300	255,00	C
	ComfoConnect Splitter 5 x 0-10V rozšiřující modul pro připojení až pěti vstupů 0-10V (s přídavným napájením 12V pro senzory) <i>ComfoConnect Splitter 5x 0-10V</i>	1	-	708 000 080	109,70	C
	ComfoNet Connect Splitter Rozšiřující modul pro připojení příslušenství kompatibilní s ComfoNet <i>SPL-CNT-CAQ</i>	20	-	655 010 270	150,00	C
	Sada filtrů pro ComfoAir Flex 250/350, ISO Coarse ≥ 65 % (G4) Obsah 2 ks <i>FIL-CAF-CRS-2PC</i>	-	-	400 100 122	37,95	K5
	Sada filtrů pro ComfoAir Flex 250/350, ISO Coarse ≥ 65 % / ISO ePM1 ≥ 65 % (G4 / F7), Obsah 2 ks <i>FIL-CAF-ePM1/CRS</i>	-	-	400 100 121	39,95	K5
	Sada filtrů pro ComfoAir Flex 250/350, ISO Coarse ≥ 65 % / ISO ePM1 ≥ 65 % (G4 / F7), Obsah 10 ks <i>FIL-CAF-ePM1-CRS-5PC</i>	-	-	400 100 123	179,84	K5
	Sada filtrů pro ComfoAir Flex 250/350, ISO Coarse ≥ 65 % (G4), Obsah 10 ks <i>FIL-CAF-CRS-10PC</i>	-	-	400 100 125	170,97	K5
	Sada filtrů pro ComfoAir Flex 250/350, ISO ePM1 ≥ 65 % (F7), Obsah 10 ks <i>FIL-CAF-ePM1-10PC</i>	-	-	400 100 124	188,71	K5

A Akční cena platná po dobu platnosti tohoto ceníku













Větrací jednotky ComfoAir Standard

Produkt	Popis	KAR	PAL	Číslo výrobku	Cena €	Rabatová skupina
ComfoAir Standard 300						
 <p>nová zelená úsporám</p> <p>SVT 30145</p>	Komfortní větrací jednotka ComfoAir Standard 300 Průtok vzduchu 300 m ³ /h (100 Pa), křížový protiproudý výměník tepla se 100 % automatickým letním obtokem, pro montáž na stěnu (včetně instalační lišty) nebo volitelně na podstavec, bez ovládací jednotky/přepínače, integrovaný displej pro nastavení/zprovoznění Rozměry: 702 x 851 x 572 mm (Š x V x H)			 		
	ComfoAir Standard 300 L HRV přívod vzduchu do interiéru vlevo	-	4	471 239 600	2.089,70	A C
	ComfoAir Standard 300 R HRV přívod vzduchu do interiéru vpravo	-	4	471 239 601	2.089,70	A C
	ComfoAir Standard 300 VL HRV, předehřívací registr přívod vzduchu do interiéru vlevo ComfoAir Standard 300 VR HRV, předehřívací registr přívod vzduchu do interiéru vpravo	-	4	471 239 602	2.269,00	A C
				 		
	ComfoAir Standard 300 VL HRV, předehřívací registr přívod vzduchu do interiéru vlevo ComfoAir Standard 300 VR HRV, předehřívací registr přívod vzduchu do interiéru vpravo	-	4	471 239 603	2.269,00	A C
ComfoAir Standard 375						
 <p>nová zelená úsporám</p> <p>SVT 30146</p>	Komfortní větrací jednotka ComfoAir Standard 375 Průtok vzduchu 375 m ³ /h (100 Pa), křížový protiproudý výměník tepla se 100 % automatickým letním obtokem, pro montáž na stěnu (včetně instalační lišty) nebo volitelně na podstavec, bez ovládací jednotky/přepínače, integrovaný displej pro nastavení/zprovoznění Rozměry: 702 x 851 x 572 mm (Š x V x H)			 		
	ComfoAir Standard 375 L HRV přívod vzduchu do interiéru vlevo	-	4	471 239 608	2.209,20	A C
	ComfoAir Standard 375 R HRV přívod vzduchu do interiéru vpravo	-	4	471 239 609	2.209,20	A C
	ComfoAir Standard 375 VL HRV, předehřívací registr přívod vzduchu do interiéru vlevo ComfoAir Standard 375 VR HRV, předehřívací registr přívod vzduchu do interiéru vpravo	-	4	471 239 610	2.377,70	A C
				 		
	ComfoAir Standard 375 VL HRV, předehřívací registr přívod vzduchu do interiéru vlevo ComfoAir Standard 375 VR HRV, předehřívací registr přívod vzduchu do interiéru vpravo	-	4	471 239 611	2.377,70	A C
	ComfoAir Standard 375 L ERV, entalpický výměník přívod vzduchu do interiéru vlevo ComfoAir Standard 375 R ERV, entalpický výměník přívod vzduchu do interiéru vpravo	-	4	471 239 616	2.855,60	A C
		-	4	471 239 617	2.855,60	A C
	ComfoAir Standard 375 VL ERV, entalpický výměník, předehřívací registr přívod vzduchu do interiéru vlevo ComfoAir Standard 375 VR ERV, entalpický výměník, předehřívací registr přívod vzduchu do interiéru vpravo	-	4	471 239 618	3.045,50	A C
		-	4	471 239 619	3.045,50	A C







* Energetická třída pro jednotku ve spojení s manuálním přepínačem nebo ovládací jednotkou ComfoSense

** Energetická třída pro jednotku ve spojení s čidlem CO₂

A Akční cena platná po dobu platnosti tohoto ceníku

Větrací jednotky ComfoAir Standard						
Produkt	Popis	KAR	PAL	Číslo výrobku	Cena €	Rabatová skupina
Príslušenství ComfoAir Standard 300/375						
	Ovládací jednotka ComfoSense 67 pro ComfoAir Standard 300/375, nutný přípojovací kabel 400 300 207, včetně rámečku, krytky a krytu pro instalaci na omítku, v barvě RAL 9016 <i>CU-CFS67-HSG-9016</i>	-	-	655 010 215	340,60	C
	Ovládací jednotka ComfoSense 55 pro ComfoAir 160, 180, 200, 350 a 550, vč. 2 krytů v RAL 9016 a 2 krytů RAL 9001, bez vnějšího rámečku, pro instalaci do krabičky typ 55 (Jung, Gira, Busch-Jaeger) <i>CU-CFS55-9001/9016</i>	-	-	655 010 200	331,90	C
	Přípojovací kabel k ComfoAir Standard s ComfoSense 67 pro přímé připojení ComfoSense 55, 67 k jednotce ComfoAir Standard 300/375 délka 250 mm <i>CON-CAB-CFS-ELT-PCK</i>	-	-	400 300 207	34,00	C
	Třístupňový přepínač pro instalaci pod omítku, s polohou „0“ pro ComfoAir Standard 300/375 nutný přípojovací kabel 400 300 208	10	-	990 210 154	95,60	C
	Třístupňový přepínač pod omítku, bez polohy „0“ pro ComfoAir Standard 300/375 nutný přípojovací kabel 400 300 208	-	-	659 000 120	81,40	C
	Třístupňový přepínač pod omítku, bez polohy „0“, s indikací poruchy pro ComfoAir Standard 300/375 nutný přípojovací kabel 400 300 208	-	-	659 000 300	123,80	C
	Přípojovací kabel k ComfoAir Standard s 3-st. přepínačem kabel 5x1,5 s konektorem pro napojení třístupňového přepínače k jednotce ComfoAir Standard 300/375, délka 2500 mm	-	-	400 300 208	27,40	C
	Ovládací jednotka RF (dálkové-bezdrátové ovládání) potřebné příslušenství: ovládací jednotka ComfoSense <i>CU-RF-Z1</i>	-	-	655 000 755	145,80	C
	Kryt na omítku pro třístupňový přepínač pro ComfoAir Standard 300/375 vhodné pro 990 201 154	-	-	990 210 155	36,90	C
	Kryt na omítku pro třístupňový přepínač pro ComfoAir Standard 300/375 vhodné pro 659 000 120, 659 000 300	-	-	659 000 200	20,00	C
	Rozšiřující modul LUXE vestavný modul pro připojení senzorů CO ₂ (0-10V)	-	40	471 230 005	553,50	B
	Montážní podstavec ComfoAir Standard 300/375 <i>FRA-CA350</i>	-	28	642 300 135	201,00	C
	Suchý sifon 5/4" pro ComfoAir Standard 300/375 <i>SIP-5/4"-CA350/550-CF-L</i>	20	-	990 201 330	66,20	C
	Sada filtrů pro ComfoAir Standard 300/375, ISO Coarse ≥ 60 % (G4), Obsah 2 ks <i>FIL-PFR-L500-W16.5-H197-SEL-CRS-2pc</i>	-	-	400 100 085	43,60	K5
	Sada filtrů pro ComfoAir Standard 300/375, ISO Coarse ≥ 60 % / ISO ePM1 ≥ 50 % (G4 / F7), Obsah 2 ks <i>FIL-PFR-L500-W16.5-H197-SEL-CRS/ePM1</i>	50	-	400 100 084	46,25	K5











Větrací jednotky ComfoAir E350

Produkt	Popis	KAR	PAL	Číslo výrobku	Cena €	Rabatová skupina
ComfoAir E350						
	Komfortní větrací jednotka ComfoAir E350 Průtok vzduchu 350 m ³ /h (150 Pa), křížový protiproudý výměník tepla se 100% automatickým letním obtokem, automatická regulace konstantního průtoku vzduchu, pro montáž na stěnu (včetně instalační lišty) nebo volitelně na podstavec, bez třístupňového přepínače, integrovaný grafický displej pro nastavení/zprovoznění a ovládání Rozměry: 725 x 870 x 560 mm (Š x V x H)					
	ComfoAir E350 L HRV přívod vzduchu do interiéru vlevo	-	4	471 508 115	3.007,70	A C
	ComfoAir E350 R HRV přívod vzduchu do interiéru vpravo	-	4	471 508 120	3.007,70	A C
	ComfoAir E350 VL HRV , předehřívací registr přívod vzduchu do interiéru vlevo	-	4	471 508 125	3.328,00	A C
	ComfoAir E350 VR HRV , předehřívací registr přívod vzduchu do interiéru vpravo	-	4	471 508 130	3.328,00	A C
	ComfoAir E350 L ERV , entalpický výměník přívod vzduchu do interiéru vlevo	-	4	471 508 220	3.746,50	A C
ComfoAir E350 R ERV , entalpický výměník přívod vzduchu do interiéru vpravo	-	4	471 508 215	3.746,50	A C	
ComfoAir E350 VL ERV , entalpický výměník, předehřívací registr přívod vzduchu do interiéru vlevo	-	4	471 508 230	3.996,40	A C	
ComfoAir E350 VR ERV , entalpický výměník, předehřívací registr přívod vzduchu do interiéru vpravo	-	4	471 508 225	3.996,40	A C	
Príslušenství ComfoAir E350						
	Třístupňový přepínač pro instalaci pod omítku, s polohou „0“ pro ComfoAir E350	10	-	990 210 154	95,60	C
	Třístupňový přepínač pro instalaci pod omítku, bez polohy „0“ pro ComfoAir E350	-	-	659 000 120	81,40	C
	Třístupňový přepínač pro instalaci pod omítku, bez polohy „0“, s indikací poruchy pro ComfoAir E350	-	-	659 000 300	123,80	C
	Kryt na omítku pro třístupňový přepínač pro ComfoAir E350 vhodné pro 990 201 154	-	-	990 210 155	36,90	C
	Kryt na omítku pro třístupňový přepínač pro ComfoAir E350 vhodné pro 659 000 120, 659 000 300	-	-	659 000 200	20,00	C

* Třídy energetické účinnosti v souladu s nařízením EU č. 1254/2014.

Energetická třída pro jednotku ve spojení s manuálním ovládáním.

A Akční cena platná po dobu platnosti tohoto ceníku

Větrací jednotky ComfoAir E350						
Produkt	Popis	KAR	PAL	Číslo výrobku	Cena €	Rabatová skupina
Příslušenství ComfoAir E350						
	Ovládací jednotka RF (dálkové bezdrátové ovládání) přídavný bod ovládání potřebné příslušenství: RF-modul	-	-	655 000 755	145,80	C
	ComfoConnect Splitter 5 x 0-10V rozšiřující modul pro připojení až pěti vstupů 0-10V (s přídavným napájením 12V pro senzory) <i>ComfoConnect Splitter 5x 0-10V</i>	1	-	708 000 080	109,70	C
	RF-modul modul pro bezdrátový příjem signálu pro ovládací jednotku RF, pro instalaci do ComfoAir E350	-	-	655 000 762	71,50	C
	Montážní podstavec pro ComfoAir E350/Q350/Q450/Q600 výška = 255 mm	-	-	471 502 008	201,00	C
	Suchý sifon 5/4" pro ComfoAir E350	20	-	990 201 330	66,20	C
	Sada filtrů pro ComfoAir E350/Q350/Q450/Q600, ISO Coarse ≥ 65 % (G4) Obsah 2 ks <i>FIL-CAQ-CRS-2PC</i>	75	-	400 502 012	37,95	A K5
	Sada filtrů pro ComfoAir E350/Q350/Q450/Q600, ISO Coarse ≥ 65 % / ISO ePM1 ≥ 65 % (G4 / F7), Obsah 2 ks <i>FIL-CAQ-ePM1/CRS</i>	75	-	400 502 013	39,95	A K5
	Sada filtrů pro ComfoAir E350/Q350/Q450/Q600, ISO Coarse ≥ 65 % / Active coal ePM10 (G4 / uhlíkový), Obsah 2 ks <i>FIL-CAQ-1PC-AC-EPM10-1PC-CRS-PCK</i>	-	-	400 100 097	45,95	K5
	Sada filtrů pro ComfoAir E350/Q350/Q450/Q600, ISO Coarse ≥ 65 % (G4) Obsah 10 ks <i>FIL-CAQ-CRS-10PC</i>	-	-	400 502 014	170,77	A K5
	Sada filtrů pro ComfoAir E350/Q350/Q450/Q600, ISO ePM1 ≥ 65 % (F7) Obsah 10 ks <i>FIL-CAQ-ePM1-10PC</i>	-	-	400 502 015	188,77	A K5

A Akční cena platná po dobu platnosti tohoto ceníku

Větrací jednotky ComfoAir Q













Produkt	Popis	KAR	PAL	Číslo výrobku	Cena €	Rabatová skupina
ComfoAir Q350 TR						
	<p>Komfortní větrací jednotka ComfoAir Q350 TR Průtok vzduchu 350 m³/h (200 Pa), křížový protiproudý výměník tepla s automatickým letním obtokem, integrovaná čidla pro regulaci konstantních průtoků, komfortní teploty a vlhkosti. Volitelné použití s přívodem vzduchu do interiéru vpravo nebo vlevo. Pro montáž na stěnu, včetně stěnové instalační lišty a integrovaného displeje s grafickým uživatelským rozhraním. Přehřívací registr instalovatelný volitelně (příslušenství) Rozměry: 775 x 850 x 570 mm (Š x V x H), Hmotnost: 50 kg</p>					
	<p>ComfoAir Q350 TR HRV CAQ350-R-SLN-EXP</p>	-	4	471 502 110	3.607,80	A CQ
	<p>ComfoAir Q350 TR ERV, entalpický výměník CAQ350-R-SLN-ERV-EXP</p>	-	4	471 502 111	4.458,40	A CQ
ComfoAir Q450 TR						
	<p>Komfortní větrací jednotka ComfoAir Q450 TR Průtok vzduchu 450 m³/h (200 Pa), křížový protiproudý výměník tepla s automatickým letním obtokem, integrovaná čidla pro regulaci konstantních průtoků, komfortní teploty a vlhkosti. Volitelné použití s přívodem vzduchu do interiéru vpravo nebo vlevo. Pro montáž na stěnu, včetně stěnové instalační lišty a integrovaného displeje s grafickým uživatelským rozhraním. Přehřívací registr instalovatelný volitelně (příslušenství) Rozměry: 775 x 850 x 570 mm (Š x V x H), Hmotnost: 50 kg</p>					
	<p>ComfoAir Q450 TR HRV CAQ450-SLN-EXP</p>	-	4	471 502 112	4.314,50	A CQ
	<p>ComfoAir Q450 TR ERV, entalpický výměník CAQ450-SLN-ERV-EXP</p>	-	4	471 502 113	5.087,10	A CQ
ComfoAir Q600 ST						
	<p>Komfortní větrací jednotka ComfoAir Q600 ST Průtok vzduchu 600 m³/h (200 Pa), křížový protiproudý výměník tepla s automatickým letním obtokem, integrovaná čidla pro regulaci konstantních průtoků, komfortní teploty a vlhkosti. Volitelné použití s přívodem vzduchu do interiéru vpravo nebo vlevo. Pro montáž na stěnu, včetně stěnové instalační lišty a integrovaného displeje s grafickým uživatelským rozhraním. Přehřívací registr instalovatelný volitelně (příslušenství) Rozměry: 725 x 850 x 570 mm (Š x V x H), Hmotnost: 50 kg</p>					
	<p>ComfoAir Q600 ST HRV CAQ600-ST-EXP</p>	-	4	471 502 114	4.867,70	A CQ
	<p>ComfoAir Q600 ST ERV, entalpický výměník CAQ600-ST-ERV-EXP</p>	-	4	471 502 115	5.599,10	A CQ
	<p>ComfoConnect PRO pro ovládání pomocí aplikace a internetového rozhraní (aplikace „ComfoControl“ pro Apple, Android) a pro ovládání pomocí Modbus <i>ComfoConnect PRO</i></p>					
	<p>ComfoNet Connect Splitter Rozšiřující modul pro připojení příslušenství kompatibilní s ComfoNet <i>SPL-CNT-CAQ</i></p>					
				471 429 300	255,00	C
		20		655 010 270	150,00	C

* Energetická třída pro jednotku ve spojení se 2 čidly, více informací na str. 6

A Akční cena platná po dobu platnosti tohoto ceníku

Větrací jednotky ComfoAir Q						
Produkt	Popis	KAR	PAL	Číslo výrobku	Cena €	Rabatová skupina
Příslušenství ComfoAir Q350/450/600						
	Ovládací jednotka ComfoSense C67 pro ComfoAir Q350/450/600 pro instalaci do podomítkové krabičky typ 67 nebo na omítku, vč. krytu v RAL9016, rámečku, krabičky CFS-CNT67-MAC	30	-	655 010 235	340,60	C
	Ovládací jednotka ComfoSense C55 pro ComfoAir Q350/450/600, vč. 2 krytů v RAL 9016 a 2 krytů RAL 9001, bez vnějšího rámečku, pro instalaci do krabičky typ 55 (Jung, Gira, Busch-Jaeger) CU-CFSC55	30	-	655 010 225	303,20	C
	Ovládací jednotka ComfoSwitch C67 pro ComfoAir Q350/450/600 pro instalaci do podomítkové krabičky typ 67 nebo na omítku, vč. krytu v RAL9016, rámečku, krabičky SW-CNT67-MAC	30	-	655 010 255	163,30	C
	Ovládací jednotka ComfoSwitch C55 pro ComfoAir Q350/450/600, vč. 2 krytů v RAL9016 a 2 krytů RAL9001, bez vnějšího rámečku, pro instalaci do krabičky typ 55 (Jung, Gira, Busch-Jaeger) SW-CNT55	30	-	655 010 245	153,20	C
	Ovládací jednotka RF (dálkové-bezdrátové ovládání) potřebné příslušenství: ovládací jednotka ComfoSense C CU-RF-Z1	-	-	655 000 755	145,80	C
	Internetové rozhraní ComfoConnect LAN C pro ovládání pomocí aplikace a internetového rozhraní (aplikace „ComfoControl“ pro Apple, Android) GWY-LAN-CNT	30	-	655 011 100	323,10	C
	Option Box V2 Lite externí svorkovnice pro připojení volit. příslušenství - čidla vlhkosti/CO ₂ (0-10V), koupelnového spínače (BOOST) OPB-V2-LITE	-	-	471 502 143	223,00	C
	ComfoConnect KNX C rozhraní propojení s nadřazeným systémem KNX GWY-KNX-CNT	20	-	655 011 120	447,50	C
	Přehřívací registr pro ComfoAir Q350/450/600 pro zvýšení teploty přiváděného venkovního vzduchu v zimě (protizámrazová ochrana výměníku) PRH-CAQ-PCK	-	-	400 502 007	444,50	C
	Sada filtrů pro ComfoAir E350/Q350/Q450/Q600, ISO Coarse ≥ 65 % (G4), Obsah 2 ks FIL-CAQ-CRS-2PC	75	-	400 502 012	42,00	A K5
	Sada filtrů pro ComfoAir E350/Q350/Q450/Q600, ISO Coarse ≥ 65 % / ISO ePM1 ≥ 65 % (G4 / F7), Obsah 2 ks FIL-CAQ-ePM1/CRS	75	-	400 502 013	48,20	A K5
	Sada filtrů pro ComfoAir E350/Q350/Q450/Q600 ISO Coarse ≥ 65 % / Active coal ePM10 (G4 / uhlíkový), Obsah 2 ks FIL-CAQ-1PC-AC-EPM10-1PC-CRS-PCK	-	-	400 100 097	60,00	K5
	Sada filtrů pro ComfoAir E350/Q350/Q450/Q600, ISO Coarse ≥ 65 % (G4), Obsah 10 ks FIL-CAQ-CRS-10PC	-	-	400 502 014	187,90	A K5
	Sada filtrů pro ComfoAir E350/Q350/Q450/Q600, ISO ePM1 ≥ 65 % (F7), Obsah 10 ks FIL-CAQ-ePM1-10PC	-	-	400 502 015	247,20	A K5

A Akční cena platná po dobu platnosti tohoto ceníku

Doplňkové příslušenství, čidla pro řízené větrání						
Produkt	Popis	KAR	PAL	Číslo výrobku	Cena €	Rabatová skupina
Příslušenství ComfoAir E350/Q350/Q450/Q600						
	Suchý sifon 5/4" pro ComfoAir Q350/450/600 <i>SIP-5/4"-CA350/550-CF-L</i>	20	-	990 201 330	66,20	C
	Montážní podstavec pro ComfoAir E350/Q350/Q450/Q600 výška = 255 mm <i>FRA-CAQ</i>	-	-	471 502 008	201,00	C
Doplňková čidla pro řízení větrání - připojení 0-10V						
	Čidlo CO₂ V55, instalace do podomítkové krabičky, bez vnějšího rámečku, pro instalaci do krabičky typ 55 (Jung, Gira, Busch-Jaeger), připojení 0-10V <i>SNS-CO2-V55</i>	-	-	655 000 845	156,50	C
	Čidlo CO₂ V67, instalace do podomítkové krabičky, vč. vnějšího rámečku, připojení 0-10V <i>CO2-SENSOR-0-10V-67</i>	-	-	655 000 850	156,50	C
	Čidlo CO₂ V67, instalace na omítku, vč. krabičky na omítku, vč. vnějšího rámečku, připojení 0-10V <i>CO2-SENSOR-0-10V-67-ON-WALL</i>	-	-	655 000 855	156,50	C
	Čidlo vlhkosti, na omítku výstupní řídicí napětí 0 -10 V <i>SNS-RH-SFM</i>	-	-	659 000 330	601,60	C
	Čidlo CO₂ na omítku výstupní řídicí napětí 0 - 10V, pro Climos, Focus včetně 12 V napájecího zdroje <i>SNS-CO2-PSP-CCM-230VAC-12DC-PCK</i>	-	-	528 007 280	608,90	C
	Čidlo CO₂ s rozšiřovací sadou výstupní řídicí napětí 0 - 10V, pro Climos, Focus včetně 12 V napájecího zdroje modul pro detekci až 6 snímačů <i>MVU-SNS-CO2-PSP-CCM-230VAC-12DC-SET-PCK</i>	-	-	528 007 290	689,00	C
Doplňková čidla pro řízení větrání - připojení na ComfoNet (ComfoAir Q, ComfoAir Flex)						
	Čidlo CO₂ C55 instalace do podomítkové krabičky, bez vnějšího rámečku, pro instalaci do krabičky typ 55 (Jung, Gira, Busch-Jaeger), připojení ComfoNet <i>SNS-CO2-55C</i>	-	-	655 000 875	197,20	C
	Čidlo CO₂ C67 instalace do podomítkové krabičky, vč. vnějšího rámečku, připojení ComfoNet <i>SNS-CO2-67C</i>	-	-	655 000 880	197,20	C
	Čidlo CO₂ C67 instalace na omítku, vč. krabičky na omítku, vč. vnějšího rámečku, připojení ComfoNet <i>SNS-CO2-67C-MTB</i>	-	-	655 000 885	197,20	C
Předehřívací registr						
	Iso defroster DN160 - externí předehřívací registr protizamrazová ochrana výměníku výkon 2000W, PTC topný element, ISO Coarse ≥ 70% (G3) filtr <i>PRH-EPP-DN160-2kW-CRS/G3</i>	-	-	527 001 360	461,40	C

Klimatizační modul ComfoClime

Produkt	Popis	KAR	PAL	Číslo výrobku	Cena €	Rabatová skupina
ComfoClime 24/36						
 <p><i>Poznámka: Na obrázku je znázorněna sestava, která obsahuje montážní podstavec, VZT jednotku ComfoAir Q, adaptér pro připojení klimatizačního modulu a klimatizační modul ComfoClime. Všechny komponenty je nutné objednávat zvlášť.</i></p>	<p>Klimatizační modul ComfoClime 24, pro dohřev, dochlazování a odvlhčování vzduchu, invertorová technologie tepelného čerpadla (vzduch-vzduch), tepelný/chladicí výkon v kombinaci s VZT jednotkou až 4,2kW/2,8kW, pro ComfoAir Q350/450 TR, systém rozvodu vzduchu musí být dimenzovaný pro objem vzduchu min. 200 m³/h, volitelně nastavitelná pravá nebo levá verze, vhodné instalovat s tepelně izolovanými rozvody viz instalační manuál, integrovaná WiFi pro ovládaní app. připojení DN160 Rozměry: 720 x 840 x 580 mm (Š x V x H)</p>	-	2	471 420 010	3.309,70	A B
	<p>Adaptér ComfoClime 24 pro připojení k větrací jednotce ComfoAir Q350/Q450 TR</p>	-	12	990 328 763	106,10	C
	<p>Klimatizační modul ComfoClime 36 pro dohřev, dochlazování a odvlhčování vzduchu, invertorová technologie tepelného čerpadla (vzduch-vzduch), tepelný/chladicí výkon v kombinaci s VZT jednotkou až 6,8kW/4,3kW, pro ComfoAir Q600 ST, systém rozvodu vzduchu musí být dimenzovaný pro objem vzduchu min. 315 m³/h, volitelně nastavitelná pravá nebo levá verze, vhodné instalovat s tepelně izolovanými rozvody viz instalační manuál, integrovaná WiFi pro ovládaní app. připojení DN200 Rozměry: 720 x 840 x 580 mm (Š x V x H)</p>	-	2	471 429 207	3.553,70	A B
	<p>Adaptér ComfoClime 36 pro připojení k větrací jednotce ComfoAir Q600 ST</p> <p>Potřebné příslušenství: Montážní podstavec pro CAQ, ComfoPipe Compact koleno 45° Adaptér pro připojení k větrací jednotce</p> <p>Výhoda: Klimatizační moduly ComfoClime se instalují bez venkovní jednotky a chladicího potrubí</p>	-	60	990 328 768	106,10	C

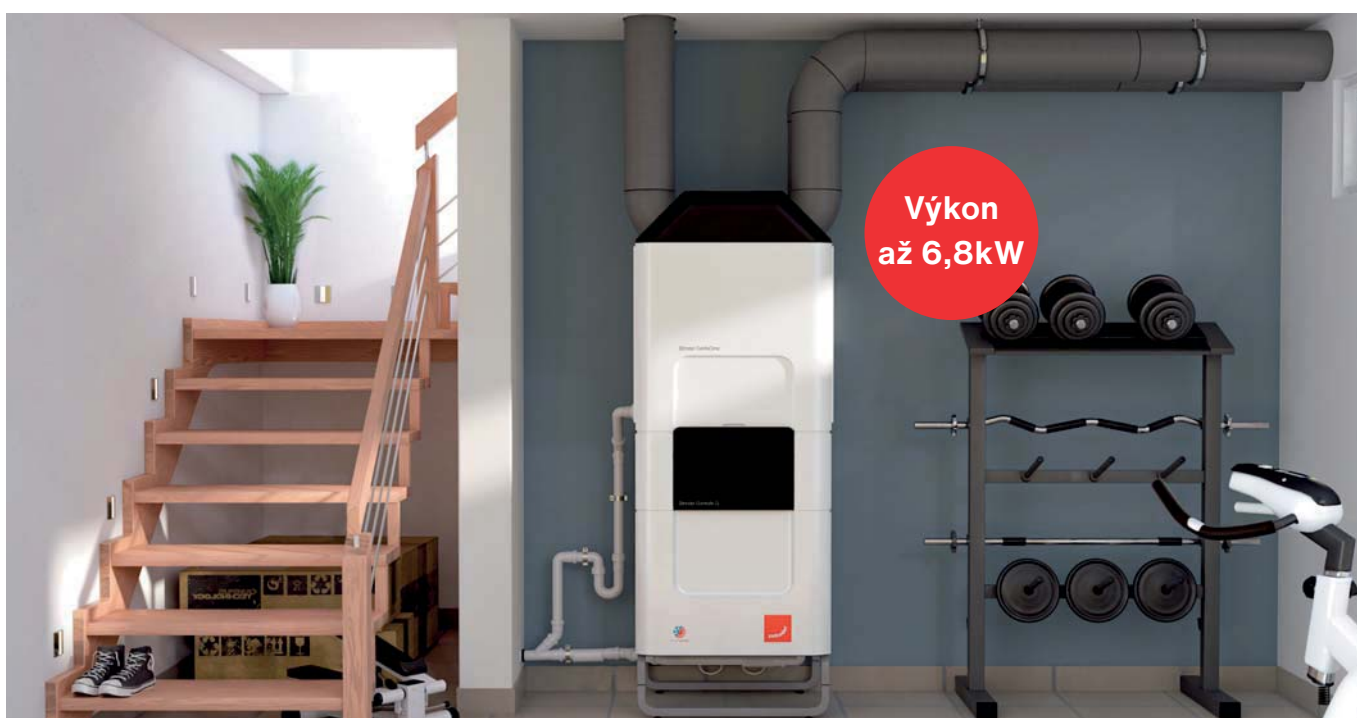

A Akční cena platná po dobu platnosti tohoto ceníku

Zemní výměník tepla

Produkt	Popis	KAR	PAL	Číslo výrobku	Cena €	Rabatová skupina
ComfoFond-L Q						
  	<p>Solankový zemní výměník tepla ComfoFond-L Q TR včetně vstupního filtru G4 a kompletní hydrauliky pro objem přiváděného vzduchu až 450 m³/h</p> <p>SUP = přiváděný vzduch do interiéru ETA = odváděný vzduch z interiéru EHA = odvětrávaný vzduch do exteriéru ODA = venkovní vzduch přiváděný z exteriéru do jednotky</p> <p>ComfoFond-L Q L TR připojitelný k ComfoAir Q350/450 TR - nastavení L (levá) <i>CF-LIQ-CAQ-L-SLN</i></p> <p>ComfoFond-L Q R TR připojitelný k ComfoAir Q350/450 TR - nastavení R (pravá) <i>CF-LIQ-CAQ-R-SLN</i></p> <p>Potřebné příslušenství: Option box ComfoAir Q350/450/600, suchý sifon 5/4"</p>	-	2	471 310 082	2.577,30	B
  	<p>Solankový zemní výměník tepla ComfoFond-L Q ST včetně vstupního filtru G4 a kompletní hydrauliky a připojovacích kolen pro objem přiváděného vzduchu až 600 m³/h</p> <p>SUP = přiváděný vzduch do interiéru ETA = odváděný vzduch z interiéru EHA = odvětrávaný vzduch do exteriéru ODA = venkovní vzduch přiváděný z exteriéru do jednotky</p> <p>ComfoFond-L Q L ST připojitelný k ComfoAir Q600 ST - nastavení L (levá) <i>CF-LIQ-CAQ-L-STT</i></p> <p>ComfoFond-L Q R ST připojitelný k ComfoAir Q600 ST - nastavení R (pravá) <i>CF-LIQ-CAQ-R-STT</i></p> <p>Potřebné příslušenství: Option box ComfoAir Q350/450/600, suchý sifon 5/4"</p>	-	2	471 310 084	2.901,40	B
Příslušenství pro ComfoFond-L Q						
	<p>Montážní podstavec pro ComfoFond-L Q TR Výška = 355 mm <i>FRA-CF-LIQ-CAQ-SLN</i></p>	-	2	471 310 086	232,30	B
	<p>Option Box V2 externí svorkovnice pro připojení volit. příslušenství - čidla vlhkosti/CO₂ (0-10V), koupelnového spínače (BOOST), ComfoFond-L Q, včetně napájecího kabelu <i>OPB-CAQ-V2</i></p>	-	-	471 502 000	246,00	C
	<p>Montážní podstavec pro ComfoFond-L Q ST Výška = 315 mm <i>FRA-CF-LIQ-CAQ-ST</i></p>	-	2	471 310 087	232,30	B
	<p>Filtr pro ComfoFond-L Q, ISO Coarse ≥ 60 % (G4) 1 kus <i>FIL-CRS-SPR-P</i></p>	-	-	400 100 066	22,35	K5

Dohřev a dochlazování, entalpické výměníky

Produkt	Popis	KAR	PAL	Číslo výrobku	Cena €	Rabatová skupina
ComfoPost						
 	Tepelný výměník ComfoPost tepelný výměník voda - vzduch pro dodatečnou úpravu přiváděného vzduchu za větrací jednotkou, dle ročního období dohřev nebo dochlazování a odvlhčování vzduchu, lze instalovat v sérii s tlumičem / rozdělovačem ComfoWell vodorovně nebo svisle, zdrojem tepla nebo chladiva tepelné čerpadlo, splňuje standardy PHI					
	ComfoPost CW6 - 320 Průtok vzduchu až 300 m³/h Objem vody ve výměníku: 0,6 litrů Rozměry: 520 x 320 x 230 mm (D x Š x H)	-	-	398 480 002	966,60	A B
	ComfoPost CW8 - 420 Průtok vzduchu až 400 m³/h Objem vody ve výměníku: 0,8 litrů Rozměry: 520 x 420 x 230 mm (D x Š x H)	-	-	399 000 004	1.067,70	A B
	ComfoPost CW10 - 520 Průtok vzduchu až 500 m³/h Objem vody ve výměníku: 1 litr Rozměry: 520 x 520 x 230 mm (D x Š x H)	-	-	398 480 003	1.130,90	A B
	ComfoPost CW12 - 625 Průtok vzduchu až 600 m³/h Objem vody ve výměníku: 1,2 litrů Rozměry: 520 x 625 x 230 mm (D x Š x H)	-	-	399 000 003	1.250,80	A B
Příslušenství ComfoPost						
	Upevňovací úhelníky pro ComfoWell/ComfoPost v případě instalace ComfoPost samostatně, v případě spojení s ComfoWell lze využít úhelníky dodané s ComfoWell Balení 2ks	-	-	990 323 573	7,00	B

Montážní rozdělovací deska

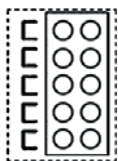

Akustický tlumič ComfoWell



Tepelný výměník ComfoPost

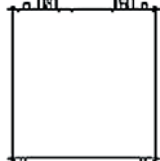

Koncová deska



Připojení vody Cu 1/2"

















Entalpický výměník tepla

Entalpický výměník pro zpětné získávání tepla i vlhkosti						
	pro ComfoAir E350/Q350/450/600 HEX-ERV-370-H500-S-006512-PCK	-	6	400 502 010	1.405,50	B
	pro ComfoAir/ComfoD 350/G90/G91, Standard 300/375 HEX-ERV-366-H378-S-002071-PCK	-	24	400 400 013	1.299,30	B
	pro ComfoAir 160 HEX-MOD-ERV-G90/CA160	-	2	400 400 037	1.934,50	B
	pro ComfoAir 180 HHEX-ERV-366-H200-B-003267-PCK	-	-	400 400 039	1.820,10	B
	pro ComfoAir 200 HEX-ERV-450-H310-R-002906-PCK	-	20	400 400 017	1.934,50	B
	pro ComfoAir/ComfoD 500/550, Novus 300/450 HEX-ERV-366_H500-S-000254-PCK	-	18	400 400 014	1.562,50	B
	pro Focus 200/Focus 250 Base HEX-ERV-366-H265-S-003097-PCK	-	30	527 007 480	713,40	B

A Akční cena platná po dobu platnosti tohoto ceníku

Připojovací komponenty pro větrací jednotky a příslušenství

Větrací jednotky Připojovací potrubí	ComfoAir 180 	Focus 250 Base Focus 200 	Climos 200 Eco Climos 200 	ComfoAir Flex 250/350 	Standard 300/375 
Hliníková flexibilní vzduchová hadice 125 	Adaptér 2x DN125 990 328 804 Spojovací nátrubek DN125 990 326 330	Spojovací nátrubek DN 125 990 326 330	Spojovací nátrubek DN 125 990 326 330		
Hliníková flexibilní vzduchová hadice 160 				Spojovací nátrubek DN 160 990 326 331	Spojovací nátrubek DN 160 990 326 331
Hliníková flexibilní vzduchová hadice 180 					
Hliníková flexibilní vzduchová hadice 200 					
ComfoPipe Compact flexibilní prvek 					
ComfoPipe Compact 125 	Adaptér 2x DN125 990 328 804 Spojovací nátrubek DN125 990 326 330	Spojovací nátrubek DN 125 990 326 330	Spojovací nátrubek DN 125 990 326 330		
ComfoPipe Compact 160 				Spojka ComfoPipe Compact 990 328 695	Spojovací nátrubek DN 160 990 326 331
ComfoPipe Compact 200 					
ComfoPipe Plus 160 					
ComfoPipe Plus 200 					

Připojovací komponenty pro větrací jednotky a příslušenství					
Větrací jednotky	ComfoAir E350 Q350/Q450 TR	ComfoAir Q600 ST	ComfoClime 24/36	ComfoAir Q350/450 TR ComfoFond-L Q TR	ComfoAir Q600 ST ComfoFond-L Q ST
Připojovací potrubí					
Hliníková flexibilní vzduchová hadice 125					
Hliníková flexibilní vzduchová hadice 160				Přechod pro ComfoPipe 160/180 990 328 664	Přechod pro ComfoPipe 160/180 990 328 664
Hliníková flexibilní vzduchová hadice 180		Spojovací nátrubek DN 180 990 326 332		přímo	přímo
Hliníková flexibilní vzduchová hadice 200		Redukční kus DN 180/200 990 326 352			
ComfoPipe Compact flexibilní prvek			ComfoClime 24 / DN 160 990 328 765 ComfoClime 36 / DN 200 990 328 766		
ComfoPipe Compact 125					
ComfoPipe Compact 160	Spojka ComfoPipe Compact 990 328 695		ComfoClime 24 ComfoPipe Compact DN 160 koleno 45° 990 328 694	Přechod pro ComfoPipe 160/180 990 328 664	Přechod pro ComfoPipe 160/180 990 328 664
ComfoPipe Compact 200		Redukční kus DN 180/200 990 326 352	ComfoClime 36 ComfoPipe Compact DN 200 koleno 45° 990 328 697		Přechod pro ComfoPipe 180/200 990 326 341
ComfoPipe Plus 160	Připojovací koleno ComfoPipe Plus 160 pro ComfoAir Q 990 328 704			Připojovací sada ComfoPipe Plus 990 328 750	
ComfoPipe Plus 200		Adaptér ComfoPipe Plus 200 990 328 723			Připojovací sada ComfoPipe Plus 990 328 751





Připojovací příslušenství pro větrací jednotky

Produkt	Popis	KAR	PAL	Číslo výrobku	Cena €	Rabatová skupina
ComfoPipe Plus						
	Trubka ComfoPipe Plus splňující požadavky na izolaci dle DIN1946-6 v tepelné vrstvě tloušťky 43 mm, materiál EPP, s integrovanými spojovacími hrdly DN 160 L = 1.000 mm D = 246/160 mm <i>TUB-CPP-DN160-L1M</i>	14	-	990 328 700	70,80	C
	DN 200 L = 1.000 mm D = 286/200 mm <i>TUB-CPP-DN200-L1M</i>	11	-	990 328 720	95,20	C
	Koleno ComfoPipe Plus splňující požadavky na izolaci dle DIN1946-6 v tepelné vrstvě tloušťky 43 mm, materiál EPP, s integrovanými spojovacími hrdly DN 160 koleno 45° D = 246/160 mm <i>BEN-CPP-DN160X45</i>	16	-	990 328 701	30,80	C
	DN 200 koleno 45° D = 286/200 mm <i>BEN-CPP-DN200X45</i>	12	-	990 328 721	50,20	C
	Spojka ComfoPipe Plus splňující požadavky na izolaci dle DIN1946-6 v tepelné vrstvě tloušťky 43 mm, materiál EPP, s integrovanými spojovacími hrdly DN 160 D = 286/246 mm <i>CON-CPP-DN160-M</i>	-	-	990 328 702	25,50	C
	DN 200 D = 326/286 mm <i>CON-CPP-DN200-M</i>	-	-	990 328 722	32,30	C
	Připojovací koleno ComfoPipe Plus 160 pro propojení větrací jednotky ComfoAir Q350/450 TR, odpovídající tepelněizolačním požadavkům DIN 1946-6 v tepelné vrstvě tloušťky 43 mm, materiál EPP, s integrovaným plug-in připojením, 2 kusy DN 160 koleno 45°, D = 246 / 160 mm <i>CON-CAQ350/450-SLN-CPP-DN160-2PC</i>	20	-	990 328 704	62,90	C
	Adaptér ComfoPipe Plus 200 splňující požadavky na izolaci dle DIN1946-6 v tepelné vrstvě tloušťky 43 mm, pro připojení potrubí ComfoPipe Plus k jednotce ComfoAir Q600, materiál EPP <i>CON-CA550/PP-DN200</i>	-	-	990 328 723	72,40	C
ComfoPipe Plus připojovací set pro ComfoFond-L Q						
	Připojovací sada ComfoPipe Plus 160 pro ComfoFond-L Q TR pro ComfoAir Q350/450 TR sestává z přechodu, instalační lišty, spojky a adaptéru ComfoPipe Plus pro ComfoFond-L Q TR <i>CON-CAQ350/450/CF-L-SLN-CPP-DN160-SET</i>	-	-	990 328 750	78,70	C
	Připojovací sada ComfoPipe Plus 200 pro ComfoFond-L Q ST pro ComfoAir Q600 ST sestává z přechodu a adaptéru ComfoPipe Plus pro ComfoFond-L Q ST <i>CON-CAQ600/CF-L-SLN-CPP-DN200-SET</i>	-	-	990 328 751	88,20	C

Připojovací příslušenství pro větrací jednotky						
Produkt	Popis	KAR	PAL	Číslo výrobku	Cena €	Rabatová skupina
ComfoPipe Compact						
	Trubka ComfoPipe Compact Materiál EPP, s integrovanými spojovacími hrdly DIN 125 L = 1000 mm, D = 155 / 125 mm <i>TUB-CPCP-DN125-L1m</i> DIN 160 L = 1000 mm, D = 190 / 160 mm <i>TUB-CPCP-DN160-L1m</i> DIN 200 L = 1000 mm, D = 230 / 200 mm <i>TUB-CPCP-DN200-L1m</i>	35	-	990 328 690	35,00	A C
		24	-	990 328 693	33,50	A C
		15	-	990 328 696	90,50	C
	Koleno ComfoPipe Compact materiál EPP, s integrovanými spojovacími hrdly DN 125 koleno 45°, D = 155 / 125 mm <i>BEN-CPCP-DN125x45</i> DN 160 koleno 45°, D = 190 / 160 mm <i>BEN-CPCP-DN160x45</i> DN 200 koleno 45°, D = 230 / 200 mm <i>BEN-CPCP-DN200x45</i>	96	-	990 328 691	15,20	A C
		60	-	990 328 694	12,80	A C
		36	-	990 328 697	33,90	C
	Spojka ComfoPipe Compact materiál EPP, s integrovanými spojovacími hrdly DN 125 D = 179 / 155 mm <i>CON-CPCP-DN125-M</i> DN 160 D = 214 / 190 mm <i>CON-CPCP-DN160-M</i> DN 200 D = 254 / 230 mm <i>CON-CPCP-DN200-M</i>	300	-	990 328 692	14,10	A C
		200	-	990 328 695	13,80	A C
		120	-	990 328 698	24,00	C
	Spojka ComfoPipe Compact vnější materiál EPP, vnější spojka DIN 125 D = 185 / 155 mm <i>CON-CPCP-DN125-M/M</i> DIN 160 D = 220 / 190 mm <i>CON-CPCP-DN160-M/M</i> DIN 200 D = 260 / 230 mm <i>CON-CPCP-DN200-M/M</i>	180	-	990 328 760	13,70	A C
		120	-	990 328 761	13,70	A C
		78	-	990 328 762	25,70	C
Flexibilní propojení						
	ComfoPipe Compact flexibilní prvek pro připojení jednotky ComfoClimate ke ComfoPipe Compact, černá, Balení 1 m DN 160 <i>TUB-FLEX-CON-CPCP-DN160-1m</i> DN 200 <i>TUB-FLEX-CON-CPCP-DN200-1m</i>	-	20	990 328 765	105,10	C
		-	20	990 328 766	126,30	C
	Hliníková flexibilní vzduchová hadice pro spojení větrací jednotky a rozvodné skříňe, Balení 10 m DN 125 <i>TUB-DN125-L10m</i> DN 160 <i>TUB-DN160-L10m</i> DN 200 <i>TUB-DN200-L10m</i>	-	56	990 319 012	118,30	C
		-	42	990 319 016	151,50	C
		-	20	990 319 274	222,30	C
	Izolovaná hliníková flexibilní vzduchová hadice pro odvětrávání a venkovní vzduch, Balení 6 m DN 125 <i>TUB-ISO-DN125-L6m</i> DN 160 <i>TUB-ISO-DN160-L6m</i> DN 200 <i>TUB-ISO-DN200-L6m</i>	-	20	990 319 112	172,70	C
		-	12	990 319 271	206,80	C
		-	9	990 319 273	256,30	C

A Akční cena platná po dobu platnosti tohoto ceníku



Připojovací příslušenství pro větrací jednotky

Produkt	Popis	KAR	PAL	Číslo výrobku	Cena €	Rabatová skupina
	Přechod pro ComfoPipe, 180 mm / 160 mm Materiál pozinkovaná ocel, těsnění <i>TRA-SEL-CP-DN180/160</i>	-	-	990 328 664	31,70	C
	Přechod pro ComfoPipe Compact, 200 mm / 180 mm napojení ComfoPipe Compact na ComfoFond-L Q ST, DN 200 <i>TRA-CPP-DN200/180</i>	-	-	990 326 341	36,20	C
	Redukční kus, s těsněním DN 160 / 125, <i>TRA-SEL-DN160/125-N</i>	-	-	990 326 336	23,00	C
	DN 160 / 150, <i>TRA-SEL-DN160/150-N</i>	-	-	990 326 346	25,40	C
	DN 180 / 160, <i>TRA-SEL-DN180/160-N</i>	-	-	990 326 337	26,00	C
	DN 200 / 180, <i>TRA-SEL-DN180/200-N</i>	-	-	990 326 352	30,80	C
	Spojovací nátrubek, s těsněním DN 125, <i>CON-SEL-DN125-N</i>	-	-	990 326 330	10,70	C
	DN 160, <i>CON-SEL-DN160-N</i>	-	-	990 326 331	11,20	C
	DN 200, <i>CON-SEL-DN200-N</i>	-	-	990 326 339	14,50	C
	Spojka DN 125, <i>CON-DN125-M</i>	-	-	990 326 333	10,70	C
	DN 160, <i>CON-DN160-M</i>	-	-	990 326 334	11,20	C
	DN 200, <i>CON-DN200-M</i>	-	-	990 326 340	14,50	C

Ohebné akustické tlumiče (akustické tlumiče Zehnder ComfoWell – viz str. 48 a následující)







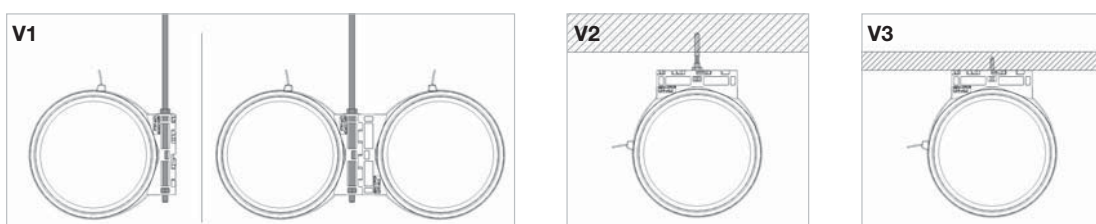

	Ohebné akustické tlumiče, flexibilní DN 125 Délka bez hrdla 1000 mm, <i>SIL-DN125-L1000-FLEX</i>	-	12	990 318 031	106,20	C
	DN 160 délka bez hrdla 1000 mm, <i>SIL-DN160-L1000-FLEX</i>	-	12	990 318 033	127,10	C
	DN 200 délka bez hrdla 1000 mm, <i>SIL-DN200-L1000-FLEX</i>	-	6	990 318 035	170,10	C

ComfoFix

	Hadicová spona 9 mm šířka Ø 60 - 215 mm pro upevnění hliníkové vzduchové hadice Obsah 10 ks <i>MAC-HOC-W9-DN125/200-10PC</i>	10	-	990 319 321	61,70	C
	ComfoFix držák potrubí ComfoPipe DN125, 160, 200 Balení 4ks, I PU1 -1 I PU2 - I <i>MAC-CPCP-CPP-HLD-4PC</i>	32	-	990 327 300	39,00	C

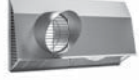
Možnosti použití ComfoFix

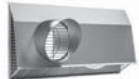
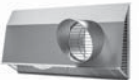







Připojovací komponenty pro přívod venkovního / odvětrávaného vzduchu								
Připojky venkovního a odvětrávaného vzduchu	Kombinovaná venkovní mřížka na stěnu	Venkovní mřížka pro montáž na stěnu 125	Střešní hlavice pro šikmou střechu 125	Venkovní mřížka pro montáž na stěnu 160	Střešní hlavice 160	Střešní hlavice pro šikmou střechu 160	Venkovní mřížka pro montáž na stěnu 200	Střešní hlavice pro šikmou střechu 200
Napojované potrubí	125 160/200							
Hliníková flexibilní vzduchová hadice 125		přímo	přímo					
Hliníková flexibilní vzduchová hadice 160				přímo	přímo	Spojovací nátrubek DN 160 990 326 331		
Hliníková flexibilní vzduchová hadice 200							přímo	přímo
ComfoPipe Compact 125	přímo 125	přímo	přímo					
ComfoPipe Compact 160	přímo 160			přímo	přímo	Spojovací nátrubek DN 160 990 326 331		
ComfoPipe Compact 200	přímo 200						přímo	přímo
ComfoPipe Plus 160	přímo 160			přímo	přímo	Spojovací nátrubek DN 160 990 326 331		
ComfoPipe Plus 200	přímo 200						přímo	přímo

Přívod venkovního / odvětrávaného vzduchu						
Produkt	Popis	KAR	PAL	Číslo výrobku	Cena €	Rabatová skupina
Přívod venkovního / odvětrávaného vzduchu						
	Venkovní mřížka pro montáž na stěnu materiál nerezová ocel DN 125 do 200 m ³ /h <i>EAC-DN125-125M3H-L248-W267-H37-INOX</i> DN 160 do 450 m ³ /h <i>EAC-DN160-350M3H-L280-W280-H37-INOX</i> DN 200 do 600 m ³ /h <i>EAC-DN200-500M3H-L330-W330-H37-INOX</i>	20	-	990 430 250	107,10	C
		20	-	990 430 584	112,50	C
		20	-	990 430 585	155,90	C
	Kombinovaná venkovní mřížka pro montáž na stěnu pro kompaktní připojení potrubí přiváděného a odváděného vzduchu v jednom prvku DN 125 nerez , do 200 m ³ /h, přívod venkovního vzduchu vpravo Rozměry: 400 x 224 x 204 mm (D x Š x H) <i>EAC-DN125-EHA-ODA-R-INOX</i>	-	50	990 430 591	195,40	C
	DN 125 nerez , do 200 m ³ /h, přívod venkovního vzduchu vlevo Rozměry: 400 x 224 x 204 mm (D x Š x H) <i>EAC-DN125-EHA-ODA-L-INOX</i>	-	50	990 430 592	195,40	C
	DN 125 bílá , do 200 m ³ /h, přívod venkovního vzduchu vpravo Rozměry: 400 x 224 x 204 mm (D x Š x H) <i>EAC-DN125-EHA-ODA-R-9016</i>	-	50	990 430 599	212,50	C
	DN 125 bílá , do 200 m ³ /h, přívod venkovního vzduchu vlevo Rozměry: 400 x 224 x 204 mm (D x Š x H) <i>EAC-DN125-EHA-ODA-L-9016</i>	-	50	990 430 598	212,50	C
	DN 160 nerez , do 450 m ³ /h, přívod venkovního vzduchu vpravo Rozměry: 590 x 299 x 203 mm (D x Š x H) <i>EAC-DN160-EHA-ODA-R-INOX</i>	-	12	990 430 594	262,50	C
	DN 160 nerez , do 450 m ³ /h, přívod venkovního vzduchu vlevo Rozměry: 590 x 299 x 203 mm (D x Š x H) <i>EAC-DN160-EHA-ODA-L-INOX</i>	-	12	990 430 595	262,50	C
	DN 200 nerez , do 600 m ³ /h, přívod venkovního vzduchu vpravo Rozměry: 676 x 337 x 212 mm (D x Š x H) <i>EAC-DN200-EHA-ODA-R-INOX</i>	-	10	990 430 596	328,20	C
	DN 200 nerez , do 600 m ³ /h, přívod venkovního vzduchu vlevo Rozměry: 676 x 337 x 212 mm (D x Š x H) <i>EAC-DN200-EHA-ODA-L-INOX</i>	-	10	990 430 597	328,20	C
	Střešní hlavice pro plochou střechu DN160 plastová, s těsnícím límcem Barva: černá <i>EAC-ROH-DN160-9005</i>	-	4	990 430 604	385,60	C
	Střešní hlavice pro šikmou střechu DN 125 sklon střechy 6° – 60°, včetně univerzální střešní tašky, montážní šablony, upevňovacího materiálu a těsnící příruby Barva: červená, RAL 8004 <i>EAC-ROH-DN125-6°/60°-8004</i> Barva: černá, RAL 9005 <i>EAC-ROH-DN125-6°/60°-9005</i>	-	6	990 430 610	327,20	C
		-	6	990 430 611	327,20	C
	Střešní hlavice pro šikmou střechu DN 160 sklon střechy 6° – 60°, včetně univerzální střešní tašky, montážní šablony, upevňovacího materiálu a těsnící příruby Barva: červená, RAL 8004 <i>EAC-ROH-DN160-6°/60°-8004</i> Barva: černá, RAL 9005 <i>EAC-ROH-DN160-6°/60°-9005</i>	-	6	990 430 612	651,20	C
		-	6	990 430 613	651,20	C
	Střešní hlavice pro šikmou střechu DN 200 sklon střechy 6° – 60°, včetně univerzální střešní tašky, montážní šablony, upevňovacího materiálu a těsnící příruby Barva: červená, RAL 8004 <i>EAC-ROH-DN200-6°/60°-8004</i> Barva: černá, RAL 9005 <i>EAC-ROH-DN200-6°/60°-9005</i>	-	6	990 430 614	707,70	C
		-	6	990 430 615	707,70	C

EHA = odvětrávaný vzduch do exteriéru; ODA = venkovní vzduch přiváděný z exteriéru do jednotky

Prívod venkovního / odvětrávaného vzduchu

Kombinovaná venkovní mřížka ComfoEdge Dupla
 pro kompaktní připojení potrubí přiváděného a odváděného vzduchu v jednom prvku



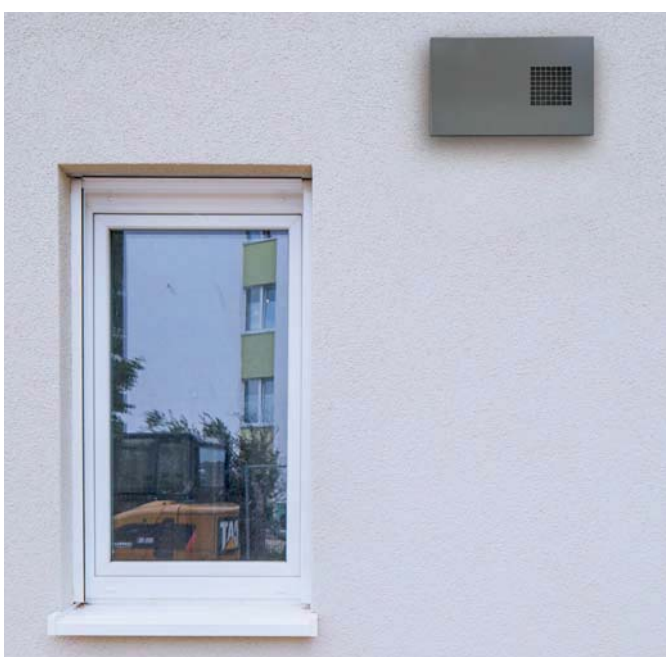





Produkt	Popis	KAR	PAL	Číslo výrobku	Cena €	Rabatová skupina
Prívod venkovního / odvětrávaného vzduchu						
	DN 125 nerez , do 200 m ³ /h přívod venkovního vzduchu vpravo Rozměry: 500 x 320 x 101 mm (D x Š x H) <i>EAC-DN125-EHA-ODA-R-Dupla-INOX</i>	-	40	990 430 573	255,00	C
	DN 125 bílá , do 200 m ³ /h přívod venkovního vzduchu vpravo Rozměry: 500 x 320 x 101 mm (D x Š x H) <i>EAC-DN125-EHA-ODA-R-Dupla-9016</i>	-	40	990 430 571	255,00	C
	DN 125 nerez , do 200 m ³ /h přívod venkovního vzduchu vlevo Rozměry: 500 x 320 x 101 mm (D x Š x H) <i>EAC-DN125-EHA-ODA-L-Dupla-INOX</i>	-	-	990 430 572	255,00	C
	DN 125 bílá , do 200 m ³ /h přívod venkovního vzduchu vlevo Rozměry: 500 x 320 x 101 mm (D x Š x H) <i>EAC-DN125-EHA-ODA-L-Dupla-9016</i>	-	-	990 430 570	255,00	C
	DN 160 nerez , do 450 m ³ /h přívod venkovního vzduchu vpravo Rozměry: 700 x 448 x 101 mm (D x Š x H) <i>EAC-DN160-EHA-ODA-R-Dupla-INOX</i>	-	22	990 430 577	343,00	C
	DN 160 bílá , do 450 m ³ /h přívod venkovního vzduchu vpravo Rozměry: 700 x 448 x 101 mm (D x Š x H) <i>EAC-DN160-EHA-ODA-R-Dupla-9016</i>	-	22	990 430 575	343,00	C
	DN 160 nerez , do 450 m ³ /h přívod venkovního vzduchu vlevo Rozměry: 700 x 448 x 101 mm (D x Š x H) <i>EAC-DN160-EHA-ODA-L-Dupla-INOX</i>	-	22	990 430 576	343,00	C
	DN 160 bílá , do 450 m ³ /h přívod venkovního vzduchu vlevo Rozměry: 700 x 448 x 101 mm (D x Š x H) <i>EAC-DN160-EHA-ODA-L-Dupla-9016</i>	-	-	990 430 574	343,00	C



















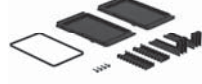

ComfoCube Flex

Modulární systém plastových rozdělovacích boxů pro vestavbu do podhledu/podlahy. Vhodné pro připojení potrubí pro nasávání a odvod vzduchu do 300 m³/h. Rozdělovací box lze sestavit z jednotlivých modulů dle potřeby. Jednotlivé moduly budou na místě spojeny svěrnými lištami.



Produkt	Popis	KAR	PAL	Číslo výrobku	Cena €	Rabatová skupina
ComfoCube Flex						
	ComfoCube Flex modul 4xDN90 vč. 1 sada upínacích lišt, 1 sada montážních konzol, 1 těsnění modulu, 4 krytky DN90, 4 kovové spony Minimální instalační hloubka: 162 mm Rozměry: 300 x 284 x 134 mm MOD-CCF-3/3+3-DN90-SET	-	48	990 323 370	89,10	C
	ComfoCube Flex modul 4xDN90 se spodním připojením DN160 vč. 1 sada upínacích lišt, 1 sada montážních konzol, 1 těsnění modulu, 4 krytky DN90, 4 kovové spony, 1 krytka DN160 Minimální instalační hloubka: 162 mm Rozměry: 300 x 284 x 134 mm MOD-CCF-2/2+2/B-DN90-SET	-	72	990 323 371	117,40	C
	ComfoCube Flex modul 6xDN90 vč. 1 sada upínacích lišt, 1 sada montážních konzol, 1 těsnění modulu, 6 krytek DN90, 6 kovových spon Minimální instalační hloubka: 162 mm Rozměry: 450 x 284 x 134 mm MOD-CCF-3/3+3-DN90-SET	-	48	990 323 372	98,30	C
	ComfoCube Flex modul 6xDN90 se spodním připojením DN160 vč. 1 sada upínacích lišt, 1 sada montážních konzol, 1 těsnění modulu, 6 krytek DN90, 6 kovových spon, 1 krytka DN160 Minimální instalační hloubka: 162 mm Rozměry: 450 x 284 x 134 mm MOD-CCF-3/3+3/B.O-DN90-SET	-	54	990 323 373	126,60	C
	ComfoCube Flex průchozí modul DN160 pro horní nebo spodní připojení, vč. 1 sada upínacích lišt, 1 sada montážních konzol, 1 těsnění modulu, 2 krytky DN160 Rozměry: 300 x 284 x 134 mm MOD-CCF-2/0+0/B.B-SET	-	-	990 323 374	100,50	C
	ComfoCube Flex boční připojovací set DN160 s koncovou deskou DN160/150, vč. 1 sada upínacích lišt, 1 sada montážních konzol, 1 těsnění modulu EPL-CCF-L230-W135-H13-SPG-DN160-SET Poznámka: Těsnění je třeba provést pomocí smršťovací fólie za studena.	-	-	990 323 375	45,90	C
	ComfoCube Flex set pro boční uzavření modulu vč. 1 sada upínacích lišt, 1 sada montážních konzol, 1 těsnění modulu EPL-CCF-L230-W135-H13-2PC-SET	-	-	990 323 376	43,90	C
Příslušenství						
	Kryt revizního otvoru DN160 Rozměry: 200 x 200 x 40 mm Práškové lakování v barvě RAL 9016, pozinkovaná ocel COV-UPV-CH-L200-W200 Materiál a povrch nerezová ocel COV-UPV-CH-L200-W200_INOX	-	-	990 323 276	61,50	C
		-	-	990 323 277	65,80	C

Možnosti kombinací ComfoCube Flex				
Možnosti kombinace				
Produkt				
	Rozdělovač 4x ComfoTube 75 se spodním připojením DN125	Rozdělovač 6x ComfoTube 75 s bočním připojením DN150 a spodním revizním otvorem DN160	Rozdělovač 10x ComfoTube 75 se spodním připojením DN160 a spodním revizním otvorem DN160	Rozdělovač 4x ComfoTube 90 a 4x ComfoTube Flat 51 s bočním připojením DN160 a spodním revizním otvorem DN160
ComfoCube Flex modul 4xDN90 se spodním připojením DN160 990 323 371	1x 		1x 	1x 
ComfoCube Flex modul 4xDN90 990 323 370				1x 
ComfoCube Flex modul 6xDN90 se spodním připojením DN160 990 323 373		1x 	1x 	
ComfoCube Flex průchozí modul DN160 990 323 374				
ComfoCube Flex set pro boční uzavření modulu 990 323 376	1x 		1x 	
ComfoCube Flex boční připojovací set DN160 990 323 375		1x 		1x 
ComfoFit redukce DN90/DN75 balení 10ks 990 322 009	4x 	6x 	10x 	
ComfoFit přechod 90/75 na flat 51 990 322 013				1x 
ComfoFit redukce DN160/DN125 990 326 336	1x 			
ComfoFit spojovací nátrubek s těsněním DN160 990 326 331			1x 	
Příklad - cena v €	301,00	289,20	415,80	263,60

ComfoWell

Zehnder ComfoWell - modulární systém akustických tlumičů, filtrů a distribučních rozdělovačů.



Všechny komponenty odpovídající šířky lze navzájem přímo propojovat a kombinovat, např.:





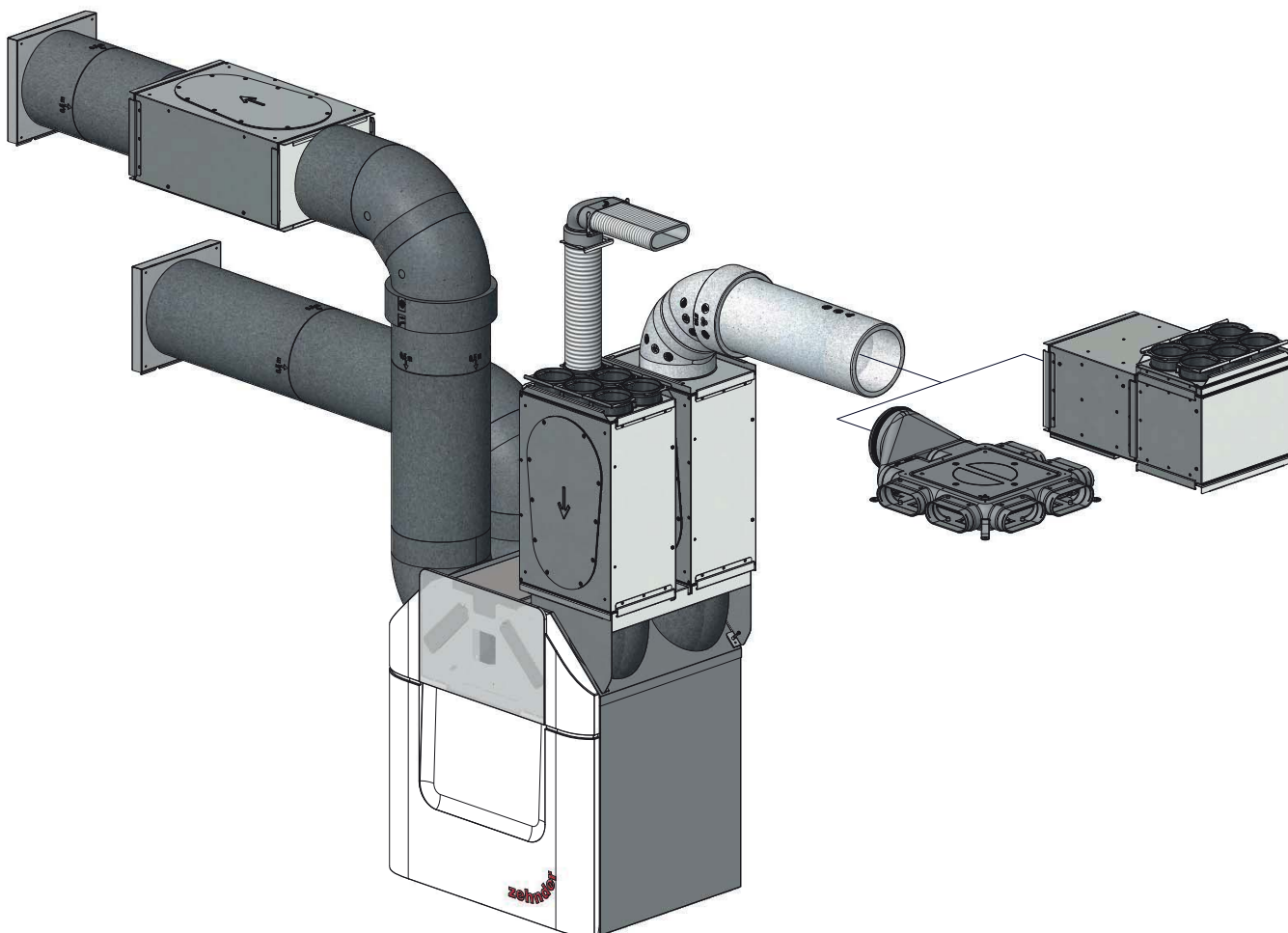





- koncová deska + akustický tlumič + montážní rozdělovací deska
- koncová deska + těleso filtru + akustický tlumič + montážní rozdělovací deska
- koncová deska + ComfoPost + akustický tlumič + montážní rozdělovací deska
- montážní sada na jednotku + akustický tlumič + montážní rozdělovací deska











Systém ComfoWell se skládá z 5-ti šířek:





- Série 220 pro 4 přípojky (hrdla) pro ComfoTube 75 nebo 90 a max.průtok 160 m³/hod při standardní úrovni ventilace
- Série 320 pro 6 přípojek (hrdel) pro ComfoTube 75 nebo 90 a max.průtok 240 m³/hod při standardní úrovni ventilace
- Série 420 pro 8 přípojek (hrdel) pro ComfoTube 75 nebo 90 a max.průtok 320 m³/hod při standardní úrovni ventilace
- Série 520 pro 10 přípojek (hrdel) pro ComfoTube 75 nebo 90 a max.průtok 400 m³/hod při standardní úrovni ventilace
- Série 625 pro 12 přípojek (hrdel) pro ComfoTube 75 nebo 90 a max.průtok 480 m³/hod při standardní úrovni ventilace



ComfoWell						
Produkt	Popis	KAR	PAL	Číslo výrobku	Cena €	Rabatová skupina
	<p>Akustický tlumič bez koncových desek s vysoce efektivní speciální zvukově izolační kulisou včetně upínacích lišt a upevňovacího materiálu</p> <p>Akustický tlumič CW-S 220 Rozměry: 500 x 220 x 230 (D x Š x H) SIL-CW220</p>	-	30	990 323 500	192,60	C
	<p>Akustický tlumič CW-S 320 Rozměry: 500 x 320 x 230 (D x Š x H) SIL-CW320</p>	-	24	990 323 501	215,30	C
	<p>Akustický tlumič CW-S 420 Rozměry: 500 x 420 x 230 mm (D x Š x H) SIL-CW420</p>	-	12	990 323 504	251,90	C
	<p>Akustický tlumič CW-S 520 Rozměry: 500 x 520 x 230 (D x Š x H) SIL-CW520</p>	-	12	990 323 502	291,50	C
	<p>Akustický tlumič CW-S 625 Rozměry: 500 x 625 x 230 (D x Š x H) SIL-CW625</p>	-	12	990 323 505	329,80	C
	<p>Rozdělovací skříň bez koncových desek, se zvukově izolačním vnitřním obložením a revizní deskou, pro montážní desku, včetně upínacích lišt a upevňovacího materiálu</p> <p>Rozdělovací skříň CW-D 220 Rozměry: 230 x 220 x 230 (D x Š x H) DIS-CW220-DIV</p>	-	30	990 323 530	142,90	C
	<p>Rozdělovací skříň CW-D 320 Rozměry: 230 x 320 x 230 (D x Š x H) DIS-CW320-DIV</p>	-	24	990 323 531	178,20	C
	<p>Rozdělovací skříň CW-D 420 Rozměry: 230 x 420 x 230 mm (D x Š x H) DIS-CW420-DIV</p>	-	12	990 323 620	201,00	C
	<p>Rozdělovací skříň CW-D 520 Rozměry: 230 x 520 x 230 (D x Š x H) DIS-CW520-DIV</p>	-	12	990 323 532	225,10	C
	<p>Rozdělovací skříň CW-D 625 Rozměry: 230 x 625 x 230 mm (D x Š x H) DIS-CW625-DIV</p>	-	12	990 323 630	247,60	C



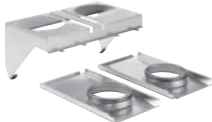







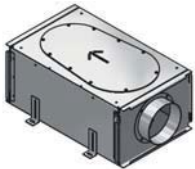

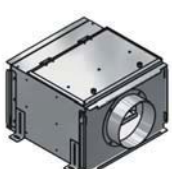
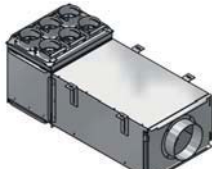
ComfoWell						
Produkt	Popis	KAR	PAL	Číslo výrobku	Cena €	Rabatová skupina
	<p>Montážní rozdělovací deska pro připojení ComfoTube 75 nebo 90, vhodná pro rozdělovací skříň nebo akustický tlumič včetně upínacích lišt.</p> <p>Hrdla pro připojení ComfoTube vyrobena z plastu se zvýšenou těsností a pevností.</p>					
	<p>Montážní rozdělovací deska CW-M 220-4 x 75/P Rozměry: 220 x 40 x 230 (Š x V x H) MPL-CW220-4DN75/P</p>	-	-	990 323 610	71,90	C
	<p>Montážní rozdělovací deska CW-M 220-4 x 90/P Rozměry: 220 x 40 x 230 (Š x V x H) MPL-CW220-4DN90/P</p>	-	-	990 323 611	81,40	C
	<p>Montážní rozdělovací deska CW-M 320-6 x 75/P Rozměry: 320 x 40 x 230 (Š x V x H) MPL-CW320-6DN75/P</p>	-	-	990 323 612	91,60	C
	<p>Montážní rozdělovací deska CW-M 320-6 x 90/P Rozměry: 320 x 40 x 230 (Š x V x H) MPL-CW320-6DN90/P</p>	-	-	990 323 613	100,50	C
	<p>Montážní rozdělovací deska CW-M 420-8 x 75/P Rozměry: 420 x 40 x 230 mm (Š x V x H) MPL-CW420-8DN75/P</p>	-	-	990 323 621	109,30	C
	<p>Montážní rozdělovací deska CW-M 420-8 x 90/P Rozměry: 420 x 40 x 230 mm (Š x V x H) MPL-CW420-8DN90/P</p>	-	-	990 323 622	127,70	C
	<p>Montážní rozdělovací deska CW-M 520-10 x 75/P Rozměry: 520 x 40 x 230 (Š x V x H) MPL-CW520-10DN75/P</p>	-	-	990 323 614	127,40	C
	<p>Montážní rozdělovací deska CW-M 520-10 x 90/P Rozměry: 520 x 40 x 230 (Š x V x H) MPL-CW520-10DN90/P</p>	-	-	990 323 615	155,90	C
	<p>Montážní rozdělovací deska CW-M 625-12 x 75/P Rozměry: 625 x 40 x 230 mm (Š x V x H) MPL-CW625-12DN75/P</p>	-	-	990 323 631	145,90	C
	<p>Montážní rozdělovací deska CW-M 625-12 x 90/P Rozměry: 625 x 40 x 230 mm (Š x V x H) MPL-CW625-12DN90/P</p>	-	-	990 323 632	181,30	C
	<p>Distanční rám pro vyrovnání nerovností k montážní desce, včetně upevňovacích kolíků</p> <p>Distanční rám CW-DF 220 Rozměry: 220 x 24 x 230 (Š x V x H) MAC-CW220-FRA-MF</p>	10	-	990 323 537	63,80	C
	<p>Distanční rám CW-DF 320 Rozměry: 320 x 24 x 230 (Š x V x H) MAC-CW320-FRA-MF</p>	10	-	990 323 538	68,10	C
	<p>Distanční rám CW-DF 420, s upínacími lištami a posuvnými svorkami Rozměry: 510 x 240 x 70 mm (Š x V x H) MAC-CW420-FRA-MF</p>	10	-	990 323 624	70,00	C
	<p>Distanční rám CW-DF 520 Rozměry: 520 x 24 x 230 (Š x V x H) MAC-CW520-FRA-MF</p>	10	-	990 323 539	71,90	C
	<p>Distanční rám CW-DF 625, s upínacími lištami a posuvnými svorkami Rozměry: 710 x 240 x 70 mm (Š x V x H) MAC-CW625-FRA-MF</p>	10	-	990 323 634	74,50	C

ComfoWell						
Produkt	Popis	KAR	PAL	Číslo výrobku	Cena €	Rabatová skupina
    	<p>Těleso filtru bez filtru a koncové desky, pro upevnění filtru na jemný prach nebo uhlíkového filtru, včetně upínacích lišt a upevňovacího materiálu, lze spojit přímo s akustickým tlumičem CW-S nebo s rozdělovací skříní CW-D</p>					
	<p>Těleso filtru CW-F 220 Rozměry: 300 x 220 x 230 (D x Š x H) FHO-CW220</p>	-	32	990 323 550	206,80	C
	<p>Těleso filtru CW-F 320 Rozměry: 300 x 320 x 230 (D x Š x H) FHO-CW320</p>	-	20	990 323 551	235,00	C
	<p>Těleso filtru CW-F 420 Rozměry: 300 x 420 x 230 mm (D x Š x H) FHO-CW420</p>	-	16	990 323 554	244,90	C
	<p>Těleso filtru CW-F 520 Rozměry: 300 x 520 x 230 (D x Š x H) FHO-CW520</p>	-	20	990 323 552	254,80	C
	<p>Těleso filtru CW-F 625 Rozměry: 300 x 625 x 230 mm (D x Š x H) FHO-CW625</p>	-	12	990 323 555	266,20	C
    	<p>Filtr na jemný prach pro montáž do tělesa filtru, Obsah 1 ks</p>					
	<p>Filtr na jemný prach CW 220-PM1-75% Rozměry: 225 x 200 x 48 (D x Š x H), filtr FISO ePM1 ≥ 75% (F7) FIL-CW220-PM1-75%</p>	-	-	990 323 600	59,50	K5
	<p>Filtr na jemný prach CW 320-PM1-75% Rozměry: 225 x 300 x 48 (D x Š x H), filtr ISO ePM1 ≥ 75% (F7) FIL-CW320-PM1-75%</p>	72	-	990 323 603	67,70	K5
	<p>Filtr na jemný prach CW 420-PM1-75% Rozměry: 200 x 225 x 96 mm (D x Š x H), filtr ISO ePM1 ≥ 75% (F7) FIL-CW420-PM1-75%</p>	39	-	990 323 650	78,90	K5
	<p>Filtr na jemný prach CW 520-PM1-75% Rozměry: 225 x 500 x 48 (D x Š x H), filtr SO ePM1 ≥ 75% (F7) FIL-CW520-PM1-75%</p>	48	-	990 323 606	90,10	K5
	<p>Filtr na jemný prach CW 625-PM1-75% Rozměry: 300 x 225 x 96 mm (D x Š x H), filtr ISO ePM1 ≥ 75% (F7) FIL-CW625-PM1-75%</p>	10	-	990 323 653	101,50	K5
	<p>Filtr na jemný prach CCW 220-PM1-90% Rozměry: 225 x 200 x 48 (D x Š x H), filtr ISO ePM1 ≥ 90 % (F9) FIL-CW220-PM1-90%</p>	-	-	990 323 601	46,96	K5
	<p>Filtr na jemný prach CW 320-PM1-90% Rozměry: 225 x 300 x 48 (D x Š x H), filtr ISO ePM1 ≥ 90 % (F9) FIL-CW320-PM1-90%</p>	72	-	990 323 604	51,95	K5
	<p>Filtr na jemný prach CW 420-PM1-90% Rozměry: 200 x 225 x 96 mm (D x Š x H), filtr ISO ePM1 ≥ 90 % (F9) FIL-CW420-PM1-90%</p>	54	-	990 323 651	65,90	K5
	<p>Filtr na jemný prach CW 520-PM1-90% Rozměry: 225 x 500 x 48 (D x Š x H), filtr ISO ePM1 ≥ 90 % (F9) FIL-CW520-PM1-90%</p>	48	-	990 323 607	69,45	K5
<p>Filtr na jemný prach CW 625-PM1-90% Rozměry: 300 x 225 x 96 mm (D x Š x H), filtr ISO ePM1 ≥ 90 % (F9)</p>	36	-	990 323 654	79,95	K5	









ComfoWell						
Produkt	Popis	KAR	PAL	Číslo výrobku	Cena €	Rabatová skupina
	Uhlíkový filtr pro montáž do tělesa filtru CW-F Uhlíkový filtr CW-FC 220 Obsah 1 ks, rozměry: 225 x 200 x 96 (D x Š x H) <i>FIL-CW220-AC</i> Uhlíkový filtr CW-FC 320 Obsah 1 ks, rozměry: 225 x 300 x 96 (D x Š x H) <i>FIL-CW320-AC</i> Uhlíkový filtr CW-FC 420 Obsah 2 ks, rozměry: 225 x 200 x 96 mm (D x Š x H) <i>FIL-CW420-AC</i> Uhlíkový filtr CW-FC 520 Obsah 1 ks, rozměry: 225 x 500 x 96 (D x Š x H) <i>FIL-CW520-AC</i> Uhlíkový filtr CW-FC 625 Obsah 2 ks, rozměry: 225 x 300 x 96 mm (D x Š x H) <i>FIL-CW625-AC</i>	14	-	990 323 602	34,60	K5
		36	-	990 323 605	40,15	K5
		24	-	990 323 652	49,30	K5
		24	-	990 323 608	58,20	K5
		12	-	990 323 655	65,90	K5
 	Montážní sada pro přímou montáž komponentů ComfoWell na větrací jednotku Obsahuje pár koncových desek s přímým propojením s větrací jednotkou. Montážní sada CW-K 220 – ComfoAir 160 Rozměry: 220 x 95 x 230 (Š x V x H) <i>EPL-CW220-CA160-MAC</i> Montážní sada CW-K 320 – ComfoAir 160 Rozměry: 320 x 95 x 230 (Š x V x H) <i>EPL-CW320-CA160-MAC</i> Koncová deska CW-P 220 – DN 125 - ComfoAir 180 Excentrická koncová deska pro připojení ComfoWell pro připojení na spodní straně CA 180 Rozměry: 220 x 443 x 230 mm (D x Š x V) <i>EPL-CW220-CA180-MAC</i> Montážní sada CW-K 320 – ComfoAir 200 Rozměry: 320 x 26 x 230 (Š x V x H) <i>EPL-CW320-CA200-MAC</i>	-	-	990 323 569	140,00	C
		-	-	990 323 570	167,00	C
		10	-	990 323 577	54,50	C
		10	-	990 323 517	167,00	C
 	Montážní sada CW-K 220 – ComfoAir Flex 250/350 <i>EPL-CW220-CAF250/350-EXC-MAC</i> Montážní sada CW-K 320 – ComfoAir Flex 250/350 <i>EPL-CW320-CAF250/350-EXC-MAC</i> Montážní sada CW-K 420 – ComfoAir Flex 250/350 <i>EPL-CW420-CAF250/350-EXC-MAC</i> Montážní sada CW-K 320 - ComfoAir Q350/450 TR <i>EPL-CW320-CAQ350/450-SLN-MAC</i> Montážní sada CW-K 420 - ComfoAir Q350/450 TR <i>EPL-CW420-CAQ350/450-SLN-MAC</i> Montážní sada CW-K 420 - ComfoAir Q600 ST <i>EPL-CW420-CAQ450/600-STT-MAC</i> Montážní sada CW-K 520 - ComfoAir Q350/450 TR <i>EPL-CW520-CAQ350/450-SLN-MAC</i> Montážní sada CW-K 520 - ComfoAir Q600 ST <i>EPL-CW520-CAQ450/600-STT-MAC</i> Montážní sada CW-K 625 - ComfoAir Q350/450 TR <i>EPL-CW625-CAQ350/450-STT-MAC</i> Montážní sada CW-K 625 - ComfoAir Q600 ST <i>EPL-CW625-CAQ450/600-STT-MAC</i>	-	50	990 323 710	108,00	C
		-	20	990 323 711	158,20	C
		-	50	990 323 712	179,60	C
		-	20	990 323 644	185,50	C
		-	20	990 323 640	189,80	C
		-	30	990 323 641	185,50	C
		-	20	990 323 645	195,40	C
		-	20	990 323 646	189,80	C
		-	15	990 323 643	201,00	C
	-	20	990 323 642	195,40	C	

ComfoWell						
Produkt	Popis	KAR	PAL	Číslo výrobku	Cena €	Rabatová skupina
	Koncová deska s vystředěným hrdlem, včetně upínacích lišt					
	Koncová deska CW-P 220 – CK150 Rozměry: 220 x 40 x 230 (Š x V x H) <i>EPL-CW220-CK150</i>					
	Koncová deska CW-P 220 – DN 125 Rozměry: 220 x 44,3 x 230 (Š x V x H) <i>EPL-CW220-DN125</i>					
	Koncová deska CW-P 320 – DN 125 Rozměry: 320 x 44,3 x 230 (Š x V x H) <i>EPL-CW320-DN125</i>					
	Koncová deska CW-P 320 – DN 160 Rozměry: 320 x 44,3 x 230 (Š x V x H) <i>EPL-CW320-DN160</i>					
	Koncová deska CW-P 320 – DN 180 Rozměry: 320 x 44,3 x 230 (Š x V x H) <i>EPL-CW320-DN180</i>					
	Koncová deska CW-P 420 – DN 160 Rozměry: 420 x 44,3 x 230 mm (Š x V x H) <i>EPL-CW420-DN160</i>					
	Koncová deska CW-P 420 – DN 180 Rozměry: 420 x 44,3 x 230 mm (Š x V x H) <i>EPL-CW420-DN180</i>					
	Koncová deska CW-P 420 – DN 200 Rozměry: 420 x 44,3 x 230 mm (Š x V x H) <i>EPL-CW420-DN200</i>					
	Koncová deska CW-P 520 – DN 160 Rozměry: 520 x 44,3 x 230 (Š x V x H) <i>EPL-CW520-DN160</i>					
	Koncová deska CW-P 520 – DN 180 Rozměry: 520 x 44,3 x 230 (Š x V x H) <i>EPL-CW520-DN180</i>					
	Koncová deska CW-P 520 – DN 200 Rozměry: 520 x 44,3 x 230 (Š x V x H) <i>EPL-CW520-DN200</i>					
	Koncová deska CW-P 625 – DN 160 Rozměry: 625 x 44,3 x 230 mm (Š x V x H) <i>EPL-CW625-DN160</i>					
	Koncová deska CW-P 625 – DN 180 Rozměry: 625 x 44,3 x 230 mm (Š x V x H) <i>EPL-CW625-DN180</i>					
	Koncová deska CW-P 625 – DN 200 Rozměry: 625 x 44,3 x 230 mm (Š x V x H) <i>EPL-CW625-DN200</i>					

NOVINKA

Možnosti kombinací pro ComfoWell					
Možnosti kombinace	Akustický tlumič DN 125	Rozdělovač DN 125 s 6 x ComfoTube 75	Těleso filtru DN 160, filtr F7 nebo filtr s aktivním uhlím	Akustický tlumič/rozdělovač v kombinaci s 6 x ComfoTube 75, připojení DN 125	ComfoPost (pro dohřev/dochlazování) v kombinaci s akustickým tlumičem/rozdělovačem CW-420
Příklad jednotlivých prvků					
Akustický tlumič 	1 x akustický tlumič CW-S 320 990 323 501			1 x akustický tlumič CW-S 320 990 323 501	1 x akustický tlumič CW-S 420 990 323 504
Rozdělovací skříň 		1 x rozdělovací skříň CW-D 320 990 323 531		1 x rozdělovací skříň CW-D 320 990 323 531	
Montážní deska 		1 x montážní deska CW-M 320-6 x 75P 990 323 612		1 x montážní deska CW-M 320-6 x 75P 990 323 612	1 x montážní deska CW-M 420 - 8 x 90 990 323 622
Těleso filtru 			1 x těleso filtru CW-F 320 990 323 551		
Filtr na jemný prach 			1 x filtr na jemný prach F7 CW-F7 320 990 323 603		
Uhlíkový filtr 			1 x uhlíkový filtr CW-FC 320 990 323 605		
ComfoPost 					1 x ComfoPost CW8 - 420 399 000 004
Koncová deska 	2 x koncová deska CW-P 320 DN 125 centrická 990 323 511	1 x koncová deska CW-P 320 DN 125 centrická 990 323 511	2 x koncová deska CW-P 320 DN 160 centrická 990 323 512	1 x koncová deska CW-P 320 DN 125 centrická 990 323 511	1 x koncová deska CW-P 420 DN 160 990 323 627
Příklad - cena v €	350,90	337,60	441,90 / 414,40 *	552,90	1.523,00

* Cena dle zvoleného filtru

Možnosti kombinací pro ComfoWell				
<p>Možnosti kombinace</p> <p>Příklad jednotlivých prvků</p>	<p>Kombinace akustický tlumič/rozdělovač pro ComfoAir 200 s 2 x 6 přípojkami ComfoTube 75</p> 	<p>Kombinace akustický tlumič/rozdělovač pro Climos 200 s 2 x 6 přípojkami ComfoTube 90</p> 	<p>Kombinace akustický tlumič/rozdělovač pro ComfoAir Q350 TR s 2 x 8 přípojkami ComfoTube 90</p> 	<p>Kombinace akustický tlumič/rozdělovač pro ComfoAir Q600 ST s 2 x 12 přípojkami ComfoTube 90</p> 
<p>Akustický tlumič</p> 	<p>2 x akustický tlumič CW-S 320 990 323 501</p>	<p>2 x akustický tlumič CW-S 320 990 323 501</p>	<p>2 x akustický tlumič CW-S 420 990 323 504</p>	<p>2 x akustický tlumič CW-S 625 990 323 505</p>
<p>Montážní deska</p> 	<p>2 x montážní deska CW-M 320-6 x 75/P 990 323 612</p>	<p>2 x montážní deska CW-M 320-6 x 90/P 990 323 613</p>	<p>2 x montážní deska CW-M 420-8 x 90/P 990 323 622</p>	<p>2 x montážní deska CW-M 625-12 x 90/P 990 323 632</p>
<p>Montážní sada</p> 	<p>1 x montážní sada CW-K320 ComfoAir 200 990 323 517</p>		<p>1 x montážní sada CW-K 420 ComfoAir Q350/450 TR 990 323 640</p>	<p>1 x montážní sada CW-K 625 ComfoAir Q600 ST 990 323 642</p>
<p>Koncová deska</p> 		<p>2 x koncová deska CW-P 320 DN 125 990 323 511</p>		
<p>Příklad - cena v €</p>	<p>780,80</p>	<p>767,20</p>	<p>949,00</p>	<p>1.217,60</p>

Tepelně izolovaný systém rozvodů vzduchu



ComfoTube Therm

Izolované větrací potrubí Zehnder ComfoTube Therm přesvědčí optimální tichostí a odolností, tepelně izolačními vlastnostmi pro komfortní vnitřní klima.

Díky tomu je ComfoTube Therm ideálním řešením pro transport teplého a studeného vzduchu bez kondenzace. Díky vysoce kvalitní izolaci prochází větracím potrubím vzduch s řízenou teplotou téměř bez teplotních ztrát, takže obytné prostory lze chladit a vytápět podle potřeby energeticky úsporně.

Izolované spojky Zehnder ComfoFit Therm, vyrobené z expandovaného polypropylenu (EPP) doplňují portfolio a vytvářejí tak nepřetržitě izolovaný systém rozvodu vzduchu, který je součástí systémového řešení klima místností Zehnder ComfoClima.

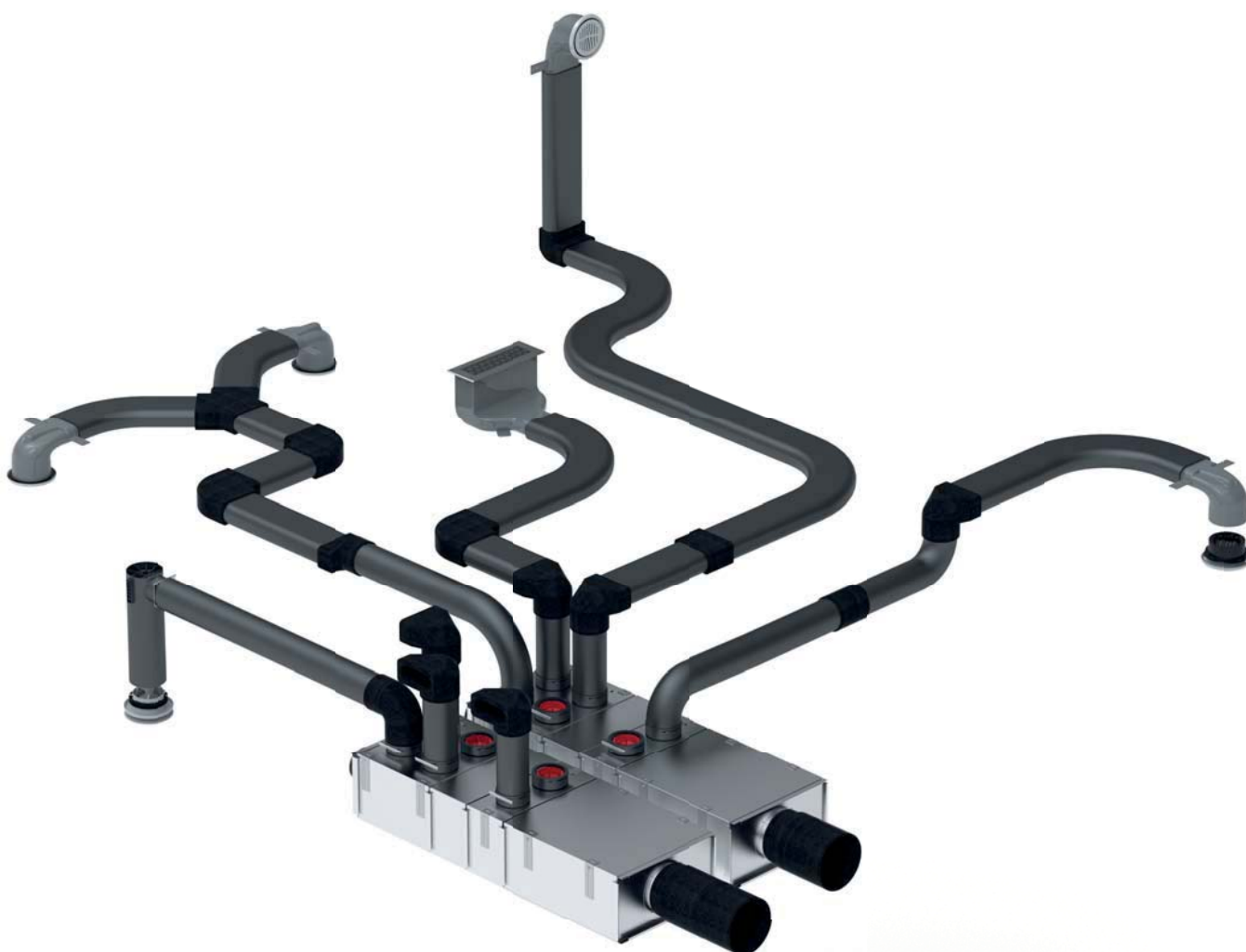

Tepelně izolovaný systém rozvodů vzduchu						
Produkt	Popis	KAR	PAL	Číslo výrobku	Cena €	Rabatová skupina
ComfoTube Therm						
	ComfoTube Therm 90 Ze speciálního PE s izolačním pláštěm z 9 mm silné pórovité pryže, tepelná vodivost: 0,035 W/(m.K) při 20 °C, vysoce flexibilní, snadno čistitelné, s hladkým vnitřním povrchem, vnější průměr: 108 mm, vnitřní průměr: 74 mm, balení 20 m <i>TUB-CTT-DN90-20m</i>	-	6	990 328 030	392,90	A CO
	ComfoTube Therm flat 51 Ze speciálního PE s izolačním pláštěm z 9 mm silné pórovité pryže, tepelná vodivost: 0,035 W/(m.K) při 20 °C, vysoce flexibilní, snadno čistitelné, s hladkým vnitřním povrchem, vnější rozměry: 156/69 mm, vnitřní rozměry: 127/35 mm, balení 10 m <i>TUB-CTT-FL51-10m</i>	-	14	990 328 032	273,10	A CO
ComfoFit Therm - Spojovací prvky						
	ComfoFit Therm spojka 90 materiál EPP, bez tepelných mostů, pro snadné spojení ComfoTube Therm 90 vnější průměr: 120 mm, včetně 2 těsnících kroužků <i>CON-CFT-DN90-M</i>	-	-	990 430 855	20,40	CO
	ComfoFit Therm koleno 90 materiál EPP, bez tepelných mostů, koleno 90° ComfoTube Therm 90 vnější průměr: 120 mm, včetně 2 těsnících kroužků <i>EN-CFT-DN90x90-HOR</i>	48	-	990 430 856	44,90	CO
	ComfoFit Therm spojka flat 51 materiál EPP, bez tepelných mostů, pro snadné spojení ComfoTube Therm flat 51, výška: 80 mm, včetně 2 těsnících kroužků <i>CON-CFT-FL51-M</i>	-	-	990 430 854	26,10	CO
	ComfoFit Therm koleno flat 51 H, horizontální materiál EPP, bez tepelných mostů, horizontální koleno 90° ComfoTube Therm flat 51, výška: 80 mm, včetně 2 těsnících kroužků <i>BEN-CFT-FL51x90-HOR</i>	62	-	990 430 851	33,00	CO
	ComfoFit Therm koleno flat 51 V, vertikální materiál EPP, bez tepelných mostů, vertikální koleno 90° ComfoTube Therm flat 51, výška: 80 mm, včetně 2 těsnících kroužků <i>BEN-CFT-FL51x90-VER</i>	76	-	990 430 850	32,30	CO
	ComfoFit Therm Y-kus flat 51 materiál EPP, bez tepelných mostů, pro větve bez tepelných mostů při použití s ComfoTube Therm flat 51, výška: 80 mm, včetně 3 těsnících kroužků <i>YPI-CFT-FL51/FL51/FL51</i>	42	-	990 430 853	63,60	CO
	ComfoFit Therm redukce 90 / flat 51 materiál EPP, bez tepelných mostů, přechod z ComfoTube Therm 90 na flat 51, vnější průměr kulaté strany: 120mm, výška ploché strany: 80 mm, včetně 2 těsnících kroužků <i>TRA-CFT-FL51/DN90</i>	69	-	990 430 857	35,20	CO
	ComfoFit Therm redukce 90 / flat 51, koleno 90° materiál EPP, bez tepelných mostů, přechod koleno 90° z ComfoTube Therm 90 na flat 51, vnější průměr kulaté strany: 120mm, výška ploché strany: 80 mm, včetně 2 těsnících kroužků <i>TRA-CFT-FL51/DN90x90</i>	60	-	990 430 852	31,30	CO

A Akční cena platná po dobu platnosti tohoto ceníku

Tepelně izolovaný systém rozvodů vzduchu						
Produkt	Popis	KAR	PAL	Číslo výrobku	Cena €	Rabatová skupina
ComfoWell Therm 420						
	ComfoWell Therm akustický tlumič 420 DN 160 Zvukově/tepelně izolační vnitřní vrstva, zvukově izolační kulisa, včetně koncové desky DN 160, včetně upínacích lišt a upevňovacího materiálu, revizní otvor Rozměry: 500 x 420 x 230 (D x Š x V) SIL-CWT420-DN160	-	12	990 430 867	341,50	A CO
	ComfoWell Therm akustický tlumič 420 DN 200 Zvukově/tepelně izolační vnitřní vrstva, zvukově izolační kulisa, včetně koncové desky DN 200, včetně upínacích lišt a upevňovacího materiálu, revizní otvor Rozměry: 500 x 420 x 230 (D x Š x V) SIL-CWT420-DN200	-	18	990 430 871	341,50	A CO
	ComfoWell Therm rozšiřující modul 420 - 4x DN90 Zvukově/tepelně izolační vnitřní vrstva, 4x izolované přípojovací hrdlo pro ComfoTube Therm 90, včetně upínacích lišt a upevňovacího materiálu, revizní otvor Rozměry: 325 x 420 x 230 (D x Š x V) DIS-CWT420-4DN90	-	18	990 430 860	182,90	A CO
	ComfoWell Therm rozšiřující modul 420 - 2x DN90 Zvukově/tepelně izolační vnitřní vrstva, 2x izolované přípojovací hrdlo pro ComfoTube Therm 90, včetně upínacích lišt a upevňovacího materiálu Rozměry: 160 x 420 x 230 (D x Š x V) DIS-CWT420-2DN90	-	30	990 430 858	129,80	A CO
	ComfoWell Therm rozšiřující modul 420 Zvukově/tepelně izolační vnitřní vrstva, včetně upínacích lišt Rozměry: 160 x 420 x 230 (D x Š x V) DIS-CWT420	-	30	990 430 859	139,00	CO
	ComfoWell Therm montážní rozdělovací deska 420 - 5x DN90 Zvukově/tepelně izolační vnitřní vrstva, 5x izolované přípojovací hrdlo pro ComfoTube Therm 90, včetně upínacích lišt Rozměry: 42 x 436 x 230 (D x Š x V) MPL-CWT420-5DN90-INS	-	80	990 430 863	133,40	A CO
	ComfoWell Therm koncová deska 420 Zvukově/tepelně izolační vnitřní vrstva, včetně upínacích lišt Rozměry: 20 x 436 x 230 (D x Š x V) EPL-CWT420-BLI	10	-	990 430 861	71,10	CO
	ComfoWell Therm koncová deska 420 DN 160 Zvukově/tepelně izolační vnitřní vrstva, vystředěné hrdlo DN 160, včetně upínacích lišt (již součástí dodávky s ComfoWell Therm tlumič hluku 420) Rozměry: 39 x 436 x 230 (D x Š x V) EPL-CWT420-DN160-INS	-	90	990 430 862	76,80	CO
	ComfoWell Therm koncová deska 420 DN 200 Zvukově/tepelně izolační vnitřní vrstva, vystředěné hrdlo DN 200, včetně upínacích lišt (již součástí dodávky s ComfoWell Therm tlumič hluku 420) Rozměry: 39 x 436 x 230 (D x Š x V) EPL-CWT420-DN200-INS	5	-	990 430 870	76,80	CO
	ComfoWell Therm zátka DN 90 Tepelně izolovaná a vzduchově těsná zátka pro uzavření nevyužitého hrdla na rozšiřujícím modulu Balení 2 kusy CAP-CWT-DN90-2PC	50	-	990 430 865	9,10	CO

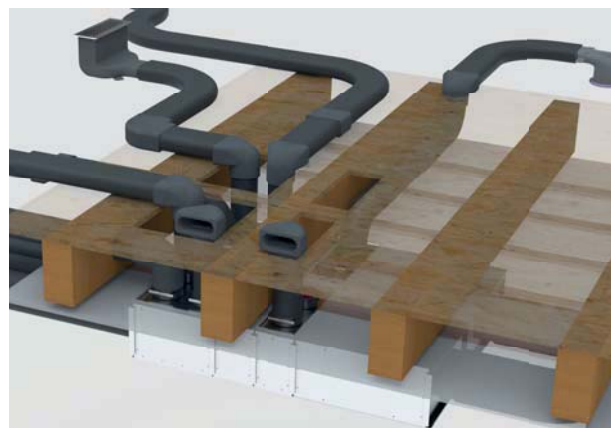

A Akční cena platná po dobu platnosti tohoto ceníku

Možnosti kombinací pro ComfoWell Therm 420				
Možnosti kombinace	Kombinace 1	Kombinace 2	Kombinace 3	Kombinace 4
Produkt				
ComfoWell Therm akustický tlumič 420 DN 160 990 430 867				
ComfoWell Therm rozšiřující modul 420 - 4x DN90 990 430 860				
ComfoWell Therm rozšiřující modul 420 990 430 859				
ComfoWell Therm rozšiřující modul 420 - 4x DN90 990 430 860				
ComfoWell Therm rozšiřující modul 420 - 2x DN90 990 430 858				
ComfoWell Therm montážní rozdělovací deska 420 - 5x DN90 990 430 863				
ComfoWell Therm koncová deska 420 990 430 861				
Příklad - cena v €	917,00	864,00	725,00	658,00



Rozvod vzduchu InFloor (uvnitř hrubé podlahy)						
Produkt	Popis	KAR	PAL	Číslo výrobku	Cena €	Rabatová skupina
ComfoTube 75/90						
	Větrací potrubí ComfoTube 75 ze speciálního PE vysoce flexibilní, snadno čistitelné, s hladkým vnitřním povrchem, Ø 75 mm Balení 50 m TUB-CT-DN75-50m	-	6	990 328 007	176,20	A D
	Větrací potrubí ComfoTube 90 ze speciálního PE vysoce flexibilní, snadno čistitelné, s hladkým vnitřním povrchem, Ø 90 mm Balení 20 m TUB-CT-DN90-20m	-	8	990 328 010	97,60	A D
	Balení 50 m TUB-CT-DN90-50m	-	5	990 328 009	201,20	A D
	Spojovací hrdlo pro snadno montovatelné spojení ComfoTube Spojovací hrdlo DN 75 CON-CT-DN75-M	50	-	990 328 107	10,50	C
	Spojovací hrdlo DN 90 CON-CT-DN90-M	50	-	990 328 109	11,70	C
	Krytka trubky Uzavírací víko proti znečištění, pro ComfoTube Balení 10 ks Krytka trubky DN 75 CAP-CT-DN75-10PC	10	-	990 328 262	45,60	C
	Krytka trubky DN 90 CAP-CT-DN90-10PC	10	-	990 328 263	56,10	C
	Těsnicí O-kroužek pro utěsnění spojky ComfoTube Balení 10 ks Těsnicí O-kroužek DN 75 SEL-CT-DN75-10PC	100	-	990 328 362	14,50	A C
	Těsnicí O-kroužek DN 90 SEL-CT-DN90-10PC	80	-	990 328 363	14,50	A C
	Upevňovací spona ComfoTube 75 pro upevnění větrací trubky, stohovatelné, uzamykatelné Balení 10 ks MAC-DN75-HLD-10PC	74	-	990 327 200	27,50	C
	Upevňovací spona ComfoTube 90 pro upevnění větrací trubky, stohovatelné, uzamykatelné Balení 10 ks MAC-DN90-HLD-10PC	47	-	990 327 201	31,90	C
	ComfoTool, řezačka trubek CT75, CT90 pro bezpečné řezání trubek ComfoTube 75 a 90 UTL-CT-DN75/90	24	-	990 000 110	32,10	C
	ComfoTool náhradní čepele CT75, CT90 pro řezačku trubek ComfoTool pro ComfoTube 75 a 90, 2 čepele UTL-CT-DN75/90-BLD-2PC	10	-	990 000 111	7,80	C

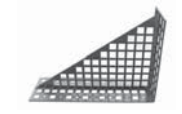





A Akční cena platná po dobu platnosti tohoto ceníku

Rozvod vzduchu InFloor (uvnitř hrubé podlahy)						
Produkt	Popis	KAR	PAL	Číslo výrobku	Cena €	Rabatová skupina
	Koleno 90° pro vytvoření ostrého kolena v potrubí ComfoTube, koleno se může zkrátit a použít přímo do montážní desky, včetně 2 fixačních spon					
	ComfoTube 75 <i>BEN-CT-DN75x90</i>	30	-	990 322 152	24,60	C
	ComfoTube 90 <i>BEN-CT-DN90x90</i>	30	-	990 322 153	29,00	C
	Přechod ComfoTube 90/75 na flat 51 pro připojení na ComfoTube flat 51 a ComfoTube 90/75, včetně 3 O-kroužků a 3 fixačních spon <i>TRA-DN90/75/FL51</i>	42	-	990 322 013	11,20	A C
	Přechod ComfoTube 90 na flat 51, koleno 90° pro vertikální změnu směru o 90°, připojení na ComfoTube flat 51 a ComfoTube 90, včetně 2 O-kroužků a 2 fixačních spon <i>TRA-FL51/DN90x90</i>	36	-	990 322 046	14,20	A C
	Přechod 2x ComfoTube 75 na flat 51 pro připojení na ComfoTube flat 51 a ComfoTube 75, včetně 3 O-kroužků a 3 fixačních spon <i>TRA-CT-FL51/2DN75</i>	40	-	990 322 150	22,10	C
	Y-kus ComfoTube 90, pro rozvětvení, 45° vzduchové množství max. 45m ³ /hod při zákl. větrání	-	-	990 328 509	39,60	A C
	Křížení ComfoTube 75/90 pro překřížení potrubí ComfoTube 75/90, včetně 8 O-kroužků a 8 fixačních spon <i>TRA-ADJ-4xDN90/75</i>	5	-	990 322 155	58,10	C
	ComfoFix 2 Kovový prvek pro změnu směru o 90° maximálně pro 2 ComfoTube <i>MAC-CF2</i>	50	-	990 327 109	24,10	C
	Vázací pásek 7,5 x 360 mm pro upevnění větrací trubky Balení 100 ks <i>MAC-CT-L365-100PC</i>	30	-	990 327 820	30,20	C
	ComfoSet 75 Vsuvka do potrubí, redukuje množství vzduchu pro ComfoTube 75 <i>RES-CT-CS-DN75</i>	25	-	990 320 026	15,50	C
	ComfoSet 90 Vsuvka do potrubí, redukuje množství vzduchu pro ComfoTube 90 <i>RES-CT-CS-DN90</i>	25	-	990 320 027	18,40	C
	Spojovací prvek s 5 přípojkami 75 pro vzduchotěsné spojení 2 ComfoTube 75 <i>CON-CT-5DN75</i>	20	-	990 326 705	140,30	C
	Spojovací prvek s 5 přípojkami 90 pro vzduchotěsné spojení 2 ComfoTube 90 <i>CON-CT-5DN90</i>	20	-	990 326 905	191,30	C

A Akční cena platná po dobu platnosti tohoto ceníku

Rozvod vzduchu InFloor (uvnitř hrubé podlahy)						
Produkt	Popis	KAR	PAL	Číslo výrobku	Cena €	Rabatová skupina
TVA-P						
	Kryt vývodu vzduchu TVA-P 75 pro připojení taliřového ventilu DN 125 na ComfoTube 2 x DN 75, vč. ochranných krytek, upevňovacích úhelníků a fi xačních spon Připojovací délka = 64 mm <i>OUT-TVA/P-2DN75-Z-DN125-H150-COV-MB</i>	12	-	990 326 121	41,90	A C
	Designové krycí mřížky viz strana 75					
	Kryt vývodu vzduchu TVA-P 75 pro připojení taliřového ventilu DN 125 na ComfoTube 2 x DN 75, vč. ochranných krytek, upevňovacích úhelníků a fixačních spon Připojovací délka = 300 mm <i>OUT-TVA/P-2DN75-Z-DN125-H385-COV-MB</i>	10	-	990 326 125	41,90	A C
	Designové krycí mřížky viz strana 75					
	Kryt vývodu vzduchu TVA-P 90 pro připojení taliřového ventilu DN 125 na ComfoTube 1 x DN 90, vč. ochranných krytek, upevňovacích úhelníků a fixační spony Délka hrdla = 64 mm <i>OUT-TVA/P-DN90-Z-DN125-H165-COV-MB</i>	16	-	990 326 122	41,90	A C
	Designové krycí mřížky viz strana 75					
	Kryt vývodu vzduchu TVA-P 90 pro připojení taliřového ventilu DN 125 na ComfoTube 1 x DN 90, vč. ochranných krytek, upevňovacích úhelníků a fixační spony Délka hrdla = 300 mm <i>OUT-TVA/P-DN90-Z-DN125-H400-COV-MB</i>	10	-	990 326 126	41,90	A C
	Designové krycí mřížky viz strana 75					
	Kryt vývodu vzduchu TVA-P 90 pro připojení taliřového ventilu DN 125 na ComfoTube 2 x DN 90, vč. ochranných krytek, upevňovacích úhelníků a fixační spony Délka hrdla = 300 mm <i>OUT-TVA/P-2DN90-Z-DN125-H400-COV-MB</i>	8	-	990 320 725	75,40	C
	Designové krycí mřížky viz strana 75					
	Kryt vývodu vzduchu TVA-P 90 čelní pro připojení taliřového ventilu DN 125 na ComfoTube 1 x DN 90, vč. ochranných krytek, upevňovacích úhelníků a fixační spony Délka hrdla = 160 mm <i>OUT-TVA/P-DN90-DN125-C-COV</i>	24	-	990 326 136	63,40	C
	Designové krycí mřížky viz strana 75					
	Prodlužovací modul pro kryt vývodu vzduchu 160 mm TVA-P a CLRf DN125 <i>EXT-TVA-CLRF-DN125</i>	24	-	990 326 137	40,60	C
	Montážní sada DN 125 pro připevnění TVA-P 75 (990 326 121) a TVA-P 90 (990 326 122) k bednění betonu včetně připevňovacích hřebíků <i>MAC-TVA/P-DN125-MF-SET</i>	30	-	990 326 127	15,20	C

A Akční cena platná po dobu platnosti tohoto ceníku











Rozvod vzduchu InFloor (uvnitř hrubé podlahy)						
Produkt	Popis	KAR	PAL	Číslo výrobku	Cena €	Rabatová skupina
CLD-P						
	Kryt vývodu vzduchu CLD-P 75 pro připojení na ComfoTube DN 75 včetně ochranných krytů, upevňovacích úhelníků, distanční desky a fixační spony Výška = 85 mm, spojka čelní <i>OUT-CLD/P-DN75-A-H85-DS-MAC</i>	30	-	990 320 810	133,20	C
	Výška = 140 mm, spojka čelní <i>OUT-CLD/P-DN75-A-H140-DS-MAC</i> Designové krycí mřížky viz strana 71	24	-	990 320 849	133,20	C
	Kryt vývodu vzduchu CLD-P 75 pro připojení na ComfoTube DN 75 včetně ochranných krytů, upevňovacích úhelníků, distanční desky a fixační spony Výška = 85 mm, spojka boční <i>OUT-CLD/P-DN75-B-H85-DS-MAC</i>	24	-	990 320 811	142,90	C
	Výška = 115 mm, spojka boční <i>OUT-CLD/P-DN75-B-H115-DS-MAC</i>	30	-	990 320 813	142,90	C
	Výška = 140 mm, spojka boční <i>OUT-CLD/P-DN75-B-H140-DS-MAC</i> Designové krycí mřížky viz strana 71	20	-	990 320 850	142,90	C
	Kryt vývodu vzduchu CLD-P 90 pro připojení na ComfoTube DN 90 včetně ochranných krytů, upevňovacích úhelníků, distanční desky a fixační spony Výška = 115 mm, spojka čelní <i>OUT-CLD/P-DN90-A-H115-DS-MAC</i>	36	-	990 320 845	142,90	C
	Designové krycí mřížky viz strana 71					
	Kryt vývodu vzduchu CLD-P 90 pro připojení na ComfoTube DN 90 včetně ochranných krytů, upevňovacích úhelníků, distanční desky a fixační spony Výška = 115 mm, spojka boční <i>OUT-CLD/P-DN90-B-H115-DS-MAC</i>	30	-	990 320 846	151,50	C
	Výška = 140 mm, spojka boční <i>OUT-CLD/P-DN90-B-H140-DS-MAC</i> Designové krycí mřížky viz strana 71	20	-	990 320 852	151,50	C
CLD-WC						
	Kryt vývodu vzduchu CLD 90 s přímou přípojkou WC pro připojení na ComfoTube DN 90 / DN 50 Výška = 115 mm, spojka čelní , včetně 4 m ComfoTube 50 <i>OUT-CLD-DN90-A-H115-WC-CT50-4M-SET</i>	-	10	990 320 553	151,50	C
	Designové krycí mřížky viz strana 71					
Příslušenství CLD-P, CLD-WC						
	Teleskopický rám pro montáž CLD do podlahy 60 – 95 mm <i>FRA-DGR-FLO-L260-W160-H60/95</i>	10	-	990 320 370	102,80	C
	90 – 160 mm <i>FRA-DGR-FLO-L260-W160-H90/160</i>	40	-	990 320 371	113,90	C
	155 – 230 mm <i>FRA-DGR-FLO-L260-W160-H155/230</i>	25	-	990 320 373	128,00	C
	Náhradní filtr pro odvětrávací kryt CLD-P ISO Coarse ≥ 45 % Balení 10 ks <i>FIL-CLD-G3-L158-W113-H9-10PC-WHITE</i>	38	-	990 320 575	46,23	K5

Rozvod vzduchu InFloor (uvnitř hrubé podlahy)						
Produkt	Popis	KAR	PAL	Číslo výrobku	Cena €	Rabatová skupina
CLD-P široký						
	Kryt vývodu vzduchu CLD-P 75 široký pro připojení na ComfoTube 3 x DN 75 Výška = 115 mm, přípojky bočně <i>OUT-CLD-3DN75/P-B-H115</i> Výška = 140 mm, přípojky bočně <i>OUT-CLD-3DN75/P-B-H140</i> Designové krycí mřížky viz strana 72	-	-	990 320 533	249,30	C
		70	-	988 320 526	249,30	C
	Kryt vývodu vzduchu CLD-P 90 široký pro připojení na ComfoTube 2 x DN 90 Výška = 115 mm, přípojky bočně <i>OUT-CLD-2DN90/P-B-H115</i> Výška = 140 mm, přípojky bočně <i>OUT-CLD-2DN90/P-B-H140</i> Designové krycí mřížky viz strana 72	-	-	988 320 507	228,00	C
		-	-	988 320 527	228,00	C
Příslušenství CLD-P široký						
	Teleskopický rám pro montáž širokého CLD do podlahy 60 – 95 mm <i>FRA-DGR-FLO-L430-W160-H60/95</i> 90 – 160 mm <i>FRA-DGR-FLO-L430-W160-H90/160</i> 155 – 230 mm <i>FRA-DGR-FLO-L430-W160-H155/230</i>	10	-	988 320 370	235,00	C
		20	-	988 320 379	239,30	C
		10	-	988 320 369	254,80	C
	Náhradní filtr pro odvětrávací kryt CLD-P ISO Coarse ≥ 45 %, Balení 10 ks pro CLD-P široký jsou potřeba 2 ks <i>FIL-CLD-L158-W113-H9-CRS-45%-10PC-WHITE</i>	38	-	990 320 575	46,23	K5
ComfoDuct						
	Spojovací prvek ComfoDuct pro transmisní propojení vzduchu mezi místnostmi, bez krycí mřížky, včetně zvukové izolace pro tloušťku stěny 80 – 140 mm <i>OUT-CD-H80/140</i> pro tloušťku stěny 140 – 260 mm <i>OUT-CD-H140/260</i> Designové krycí mřížky viz strana 71	20	-	990 324 052	155,90	C
		20	-	990 324 053	155,90	C
Kryt vývodu vzduchu CSB-P pro štěrbinové výústky						
	Kryt vývodu vzduchu CSB-P 400 pro štěrbinovou výústku ComfoGrid Linea, Lamina a Bilamina, připojení 2x ComfoTube 75 nebo 1x ComfoTube 90, montáž na stěnu nebo strop (ne do podlahy), boční připojení, výška = 182 mm <i>OUT-CSB/P-2DN75-DN90-B-L410</i>	8	-	990 321 745	58,50	A C
	Kryt vývodu vzduchu CSB-P 600 pro štěrbinovou výústku ComfoGrid Linea, Lamina a Bilamina, pro připojení 2 x ComfoTube 90 nebo 1 x ComfoTube 110, montáž na stěnu nebo strop (ne do podlahy), boční připojení, výška = 182 mm <i>OUT-CSB/P-2DN90-DN110-B-L610</i>	8	-	990 321 746	86,00	A C
	Montážní konzola pro kryt vývodu vzduchu CSB-P 400 a CSB-P 600 pro montáž na stěnu nebo strop, Obsah 2 kusy <i>MAC-CSB-MB</i>	-	-	988 321 646	64,00	C
	Redukce DN90 pro ComfoTube 75 pro kryt vývodu vzduchu CSB-P 600, ComfoCube Flex pro připojení ComfoTube 75 na hrdlo DN90, včetně 2x O-kroužku a 2x fixační spony <i>TRA-CON-90/75</i> Balení 10ks <i>TRA-CON-90/75-10PC</i>	-	-	990 322 010	16,90	C
		8	-	990 322 009	116,70	C





A Akční cena platná po dobu platnosti tohoto ceníku

Rozvod vzduchu InFloor (uvnitř hrubé podlahy)						
Produkt	Popis	KAR	PAL	Číslo výrobku	Cena €	Rabatová skupina
Štěrbínové výústky						
	Designová štěrbinová výústka ComfoGrid Linea 400 pro přiváděný a odváděný vzduch, montáž na stěnu nebo strop (ne do podlahy), pro kryt vývodu vzduchu CSB-P 400 Rozměry: 436 x 76,5 mm (Š x V)					
	ComfoGrid Linea 400, vysoce leštěný HDPE, povrchová úprava Black Glass <i>DGR-CSB/P-L400-W75-Linea-Black</i>	12	-	990 321 790	178,30	A C
	ComfoGrid Linea 400, vysoce leštěný HDPE, povrchová úprava White Glass <i>DGR-CSB/P-L400-W75-Linea-White</i>	12	-	990 321 791	178,30	A C
	ComfoGrid Linea 400, nerezová ocel <i>DGR-CSB/P-L400-W75-Linea-Inox</i>	12	-	990 321 792	146,40	A C
	Designová štěrbinová výústka ComfoGrid Linea 600 pro přiváděný a odváděný vzduch, montáž na stěnu nebo strop (ne do podlahy), pro kryt vývodu vzduchu CSB-P 600 Rozměry: 636 x 76,5 mm (Š x V)					
	ComfoGrid Linea 600, vysoce leštěný HDPE, povrchová úprava Black Glass <i>DGR-CSB/P-L600-W75-Linea-Black</i>	12	-	990 321 793	219,60	A C
	ComfoGrid Linea 600, vysoce leštěný HDPE, povrchová úprava White Glas <i>DGR-CSB/P-L600-W75-Linea-White</i>	16	-	990 321 794	219,60	A C
	ComfoGrid Linea 600, nerezová ocel <i>DGR-CSB/P-L600-W75-Linea-Inox</i>	12	-	990 321 795	177,50	A C
	Designová štěrbinová výústka Lamina pro přiváděný a odváděný vzduch, montáž na stěnu nebo strop (ne do podlahy), pro kryt vývodu vzduchu CSB-P 400 a CSB-P 600					
	Lamina 400, hliník Rozměry: 436 x 76,5 mm <i>DGR-CSB-L400-W75-Lamina-ALU</i>	-	-	990 321 740	192,20	C
	Lamina 600, hliník Rozměry: 636 x 76,5 mm <i>DGR-CSB-L600-W75-Lamina-ALU</i>	-	-	990 321 760	208,90	C
	Designová štěrbinová výústka Bilamina pro přiváděný a odváděný vzduch, montáž na stěnu nebo strop (ne do podlahy), oboustraný regulovatelný přívod vzduchu, pro kryt vývodu vzduchu CSB-P 400 a CSB-P 600					
	Bilamina 400, hliník Rozměry: 445 x 83 mm <i>DGR-CSB-L400-W75-Bilamina-ALU</i>	10	-	990 321 640	192,20	C
	Bilamina 600, hliník Rozměry: 645 x 83 mm <i>DGR-CSB-L600-W75-Bilamina-ALU</i>	-	-	990 321 660	208,90	C
Příslušenství pro štěrbinové výústky						
	Sada filtrů pro kryt vývodu vzduchu CSB-P 400 pro odváděný vzduch ISO Coarse ePM1 ≥ 55% (G3), Obsah 10 kusů <i>FIL-CSB/P-L410-W55-CRS-55%-10PC</i>	6	-	990 321 768	73,20	K5
	Sada filtrů pro kryt vývodu vzduchu CSB-P 600 pro odváděný vzduch ISO Coarse ePM1 ≥ 55% (G3), Obsah 10 kusů <i>FIL-CSB/P-L610-W55-CRS-55%-10PC</i>	6	-	990 321 769	88,68	K5
	ComfoSet 75 krátký pro kryt vývodu CSB-P 400, 600 vsuvka do potrubí, redukuje množství vzduchu pro ComfoTube 75 <i>RES-CT-CS-DN75-L30</i>	-	-	988 320 030	15,60	C
	ComfoSet 90 krátký pro kryt vývodu CSB-P 400, 600 vsuvka do potrubí, redukuje množství vzduchu pro ComfoTube 90 <i>RES-CT-CS-DN90-L30</i>	-	-	988 320 031	18,60	C



A Akční cena platná po dobu platnosti tohoto ceníku

Rozvod vzduchu OnFloor (na hrubé podlaže)						
Produkt	Popis	KAR	PAL	Číslo výrobku	Cena €	Rabatová skupina
CK 300						
	Přechod CK 300/DN 160 Adaptér dvojitého potrubí CK 300 na potrubí DN 160 včetně 2 břitových těsnění <i>TRA-DN160/CK300</i>	5	-	990 322 025	45,30	C
	Přechod CK 300/DN 125 Adaptér dvojitého potrubí CK 300 na potrubí DN 125 včetně 2 břitových těsnění <i>TRA-DN125/CK300</i>	35	-	990 322 029	45,30	C
	ComfoFit přechod CK 300 / DN160, koleno 90° Adaptér CK300 dvoukanálový na potrubí DN 160 pro vertikální změnu směru o 90° včetně 3 břitových těsnění <i>TRA-DN160/CK300x90</i>	6	-	990 322 049	63,30	C
	Dvojité potrubí CK 300 pro spojení jednotky a rozdělovače na stěně, podlaže a stropu Délka 1,5 m <i>TUB-CK300-1,5m</i>	37	-	990 322 020	61,10	C
	Dvojité potrubí CK300 Plus pro spojení jednotky a rozdělovače na stěně, podlaže a stropu, lze instalovat do betonu Délka 1 m <i>TUB-CK150-1M-2PC</i>	-	35	990 322 052	58,00	C
	CK 300 Flexibilní prvek pro flexibilní připojení k dvojitému potrubí CK 300 včetně 1 ks břitového těsnění. K použití i jako flexibilní koleno (do 45°) nebo jako výškové vyrovnání pro dvojité potrubí CK 300 Délka 0,5 m <i>CON-CK300-FLEX</i>	12	-	990 328 821	42,70	C
	Nátrubek dvojitého potrubí CK 300 pro spojení dvojitého potrubí CK 300 včetně 4 břitových těsnění <i>CON-CK300-N</i>	10	-	990 322 023	19,30	C
	Koleno dvojitého potrubí CK 300 H pro horizontální změnu směru o 90° včetně 4 břitových těsnění <i>BEN-CK300x90-HOR</i>	10	-	990 322 021	30,00	C
	Koleno dvojitého potrubí CK 300 V pro vertikální změnu směru o 90° včetně 4 břitových těsnění <i>BEN-CK300x90-VER</i>	10	-	990 322 022	25,80	C
	Krytka dvojitého potrubí CK 300 Uzavírací víko proti znečištění, vhodné pro dvojitý kanál CK 300 <i>CAP-CK300</i>	-	-	990 322 024	8,50	C
	Břitové těsnění CK 300 pro utěsnění s potrubím CK 300 Balení 10 ks <i>SEL-CK300-10PC</i>	80	-	990 322 026	40,90	C



Rozvod vzduchu OnFloor (na hrubé podlaže)						
Produkt	Popis	KAR	PAL	Číslo výrobku	Cena €	Rabatová skupina
	Rozdělovač flat 51 6-násobný pro systém přívodu nebo odvodu vzduchu s 6 přípojkami ComfoTube flat 51, včetně 6 O-kroužků a 6 fixačních spon <i>DIS-6FL51</i>	10	-	990 322 030	166,00	A C
	Rozdělovač flat 51 4-násobný pro systém přívodu nebo odvodu vzduchu s 4 přípojkami ComfoTube flat 51, včetně 4 O-kroužků a 4 fixačních spon <i>DIS-4FL51</i>	10	-	990 322 031	104,30	A C
	Rozdělovač flat 51 4-násobný s přímým připojením pro systém přívodu nebo odvodu vzduchu s 4 přípojkami ComfoTube flat 51 včetně 4 O-kroužků a 4 fixačních spon, s revizním otvorem K použití jako levá a pravá verze, přestavitelné <i>DIS-4FL51-1CK300</i>	50	-	990 328 823	168,30	C
	Přípojka rozdělovače flat 51 6-násobného na DN 160 Přípojka rozdělovače flat 6-násobný přímo na trubku DN 160 <i>EPL-6FL51-DN160</i>	10	-	990 322 037	178,20	C
	Nástavný rám s víkem pro montáž s rozdělovačem flat 51 6-násobným 50 – 80 mm / v podlaže <i>FRA-DIS-FLO-6FL51-H50/80</i>	-	50	990 322 042	144,40	C
	80 – 130 mm / v podlaže <i>FRA-DIS-FLO-6FL51-H80-130</i>	-	30	990 322 043	148,60	C
	Nástavný rám s víkem pro montáž s rozdělovačem flat 51 4-násobným 50 – 80 mm / v podlaže <i>FRA-DIS-FLO-4FL51-H50/80</i>	-	12	990 322 040	129,60	C
	80 – 130 mm / v podlaže <i>FRA-DIS-FLO-4FL51-H80/130</i>	-	56	990 322 041	135,50	C

A Akční cena platná po dobu platnosti tohoto ceníku





Rozvod vzduchu OnFloor (na hrubé podlaže)						
Produkt	Popis	KAR	PAL	Číslo výrobku	Cena €	Rabatová skupina
Flat 51						
	Větrací potrubí ComfoTube flat 51 ze speciálního PE snadno čistitelná, s hladkým vnitřním povrchem, 51 x 138 mm					
	Balení 20 m TUB-CT-FL51-20m	-	8	990 328 002	208,10	A D
	Balení 50 m TUB-CT-FL51-50m	-	4	990 328 063	508,10	A D
						
	Spojka flat 51 pro snadno montovatelné spojení ComfoTube flat 51, včetně fixační spony a O-kroužku CON-CT-FL51-M	57	-	990 322 014	11,60	A C
	Koleno flat 51 H pro horizontální změnu směru o 90°, připojení na ComfoTube flat 51, včetně 2 O-kroužků a 2 fixačních spon BEN-FL51x90-HOR	15	-	990 322 012	17,40	A C
	Koleno flat 51 V pro vertikální změnu směru o 90°, připojení na ComfoTube flat 51, včetně 2 O-kroužků a 2 fixačních spon BEN-FL51x90-VER	36	-	990 322 011	15,90	A C
	Přechod 90/75 na flat 51 pro připojení na ComfoTube flat 51 a ComfoTube 90/75, včetně 3 O-kroužků a 3 fixačních spon TRA-DN90/75/FL51	42	-	990 322 013	11,20	A C
	Přechod 90 na flat 51, koleno 90° pro vertikální změnu směru o 90°, připojení na ComfoTube flat 51 a ComfoTube 90, včetně 2 O-kroužků a 2 fixačních spon TRA-FL51/DN90x90	36	-	990 322 046	14,20	A C
	Přechod 2 x 75 na flat 51 pro napojení na ComfoTube flat 51 a ComfoTube 75, včetně 3 O-kroužků a 3 fixačních spon TRA-CT-FL51/2DN75	40	-	990 322 150	22,10	C
	Y-kus flat 51 pro rozvětvení, připojení na ComfoTube flat 51, včetně 3 O-kroužků a 3 fixačních spon. Vzduchové množství max. 45 m³/hod při zákl. větrání YPI-FL51/FL51/FL51	14	-	990 322 151	42,70	C
	Křížení flat 51 pro překřížení potrubí flat 51, včetně 4 O-kroužků a 4 fixačních spon TRA-ADJ-4xFL51	9	-	990 322 154	62,70	C
	Krytka trubky flat 51 Uzavírací víko proti znečištění, vhodné pro ComfoTube 51 Balení 10 ks CAP-CT-FL51-10PC	10	-	990 328 252	44,80	A C
	Upevňovací spona flat 51 Balení 10 ks MAC-FL51-MB-10PC	50	-	990 322 016	30,30	A C

A Akční cena platná po dobu platnosti tohoto ceníku



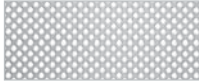



Rozvod vzduchu OnFloor (na hrubé podlaže)						
Produkt	Popis	KAR	PAL	Číslo výrobku	Cena €	Rabatová skupina
	ComfoSet flat 51 Vsuvka do potrubí ComfoTube flat 51, redukující množství vzduchu, dl. 30 mm <i>RES-CT-CS-FL51</i>	25	-	990 322 015	26,00	C
	Kryt vývodu vzduchu CLF Přípojka pro ComfoTube flat 51, úhel 90°, pro instalaci na stěnu, podlahu nebo strop, včetně O-kroužku a fixační spony <i>OUT-CLF-FL51</i> Designové krycí mřížky viz strana 73	8	-	990 322 000	36,30	A C
	Kryt vývodu vzduchu CLRF boční Přípojka na ComfoTube flat 51, úhel 90°, pro instalaci do stěny a stropu, optimalizovaný tvar pro tloušťku stěny/stropu od 10 cm, včetně O-kroužku a fixační spony <i>OUT-CLRF-FL51-Z-DN125</i> Designové krycí mřížky viz strana 75	12	-	990 322 060	36,10	A C
	Kryt vývodu vzduchu CLRF, boční, 2 x Flat51 Přípojka na 2x ComfoTube flat 51, úhel 90°, pro instalaci do stěny a stropu, optimalizovaný tvar pro tloušťku stěny/stropu od 10 cm, včetně O-kroužku a fixační spony <i>OUT-CLRF-2FL51-Z-DN125</i> Designové krycí mřížky viz strana 75	12	-	990 322 063	46,50	A C
	Kryt vývodu vzduchu kulatý CLRF čelní přímá přípojka na ComfoTube flat 51, pro instalaci do stěny a stropu, včetně O-kroužku a fixační spony <i>OUT-CLRF-FL51-C-DN125</i> Designové krycí mřížky viz strana 75	12	-	990 322 061	36,10	A C
	Řezací šablony pro ochranu hotových stěnových nebo podlahových ploch při vyřezávání vývodů vzduchu Sada řezacích šablon, CLF a CLRF, 3 ks <i>MAC-CLF/CLRF-CUT-SET</i>	23	-	990 322 094	93,00	B
Renoventily						
	Kryt vývodu vzduchu Renoventil pro připojení Renoventilu na Comfo Tube flat 51, včetně O-kroužku a fixační spony Délka = 400 mm, exentrický <i>OUT-REN-FL51-L400</i>	32	-	990 322 062	40,70	C
	Kryt vývodu vzduchu Renoventil pro připojení Renoventilu na ComfoTube 90, včetně O-kroužku a fixační spony délka = 400 mm, centrický <i>OUT-REN-DN90-L400</i>	32	-	990 320 062	40,70	C
	Vysoce indukční Renoventil přiváděného vzduchu, kulatý DN 90, Ø = 105 mm, vhodný pro kryt vývodu vzduchu 990 320 062 a 990 322 062 Plast, bílá barva <i>DGR-REN-DN90-D105-9016</i>	-	-	990 326 254	13,20	A C
	Ventil odváděného vzduchu - Renoventil, hranatý DN 90, 180 x 112 mm, vhodný pro kryt vývodu vzduchu 990 320 062 a 990 322 062 Plast, bílá barva <i>DGR-REN-DN90-L180-W112-9016</i>	-	-	990 326 253	25,30	A C



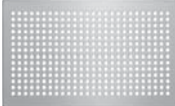

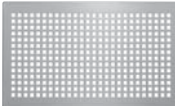







A Akční cena platná po dobu platnosti tohoto ceníku





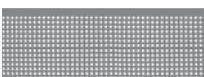
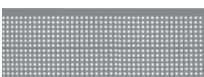

Přehled obdélníkových designových krycích mřížek InFloor a OnFloor

Kryt vývodu vzduchu		CLD-P		CLD-P široký		CLF	
		Designové krycí mřížky od str. 71		Designové krycí mřížky od str. 71		Designové krycí mřížky od str. 71	
Designová krycí mřížka		Nerezová ocel	Bílá barva	Nerezová ocel	Bílá barva	Nerezová ocel	Bílá barva
Roma		990 320 610	990 320 611*	990 320 617	990 320 618*	990 322 081	990 322 080*
Pisa		990 320 620	990 320 621*	990 320 624	990 320 627*	990 322 083	990 322 082*
Torino		990 320 630	990 320 631*	990 320 634	990 320 636*	990 322 085	990 322 084*
Venezia		990 320 640	990 320 641*	990 320 648	990 320 647*	990 322 087	990 322 086*
Genua		990 320 660*	990 320 661*	990 320 662*	990 320 663*		



* Nelze použít jako podlahovou mřížku

Designové krycí mřížky InFloor						
Produkt	Popis	KAR	PAL	Číslo výrobku	Cena €	Rabatová skupina
Mřížky pro CLD-P, CLD-WC						
	Designová krycí mřížka pro přiváděný a odváděný vzduch Rozměry: 260 x 160 mm, vhodná pro CLD-P, CLD-WC pro montáž do stěny, stropu a podlahy					
	Model: Roma nerezová ocel <i>DGR-CLD-L260-W160-Roma-INOX</i> Model: Roma bílá barva (nelze použít jako podlahovou mřížku) <i>DGR-CLD-L260-W160-Roma-9016</i>	20	-	990 320 610	53,40	C
	Designová krycí mřížka pro přiváděný a odváděný vzduch Rozměry: 260 x 160 mm, vhodná pro CLD-P, CLD-WC pro montáž do stěny, stropu a podlahy					
	Model: Pisa nerezová ocel <i>DGR-CLD-L260-W160-Pisa-INOX</i> Model: Pisa bílá barva (nelze použít jako podlahovou mřížku) <i>DGR-CLD-L260-W160-Pisa-9016</i>	20	-	990 320 620	53,40	C
	Designová krycí mřížka pro přiváděný a odváděný vzduch Rozměry: 260 x 160 mm, vhodná pro CLD-P, CLD-WC pro montáž do stěny, stropu a podlahy					
	Model: Torino nerezová ocel <i>DGR-CLD-L260-W160-Torino-INOX</i> Model: Torino bílá barva (nelze použít jako podlahovou mřížku) <i>DGR-CLD-L260-W160-Torino-9016</i>	20	-	990 320 630	53,40	C
	Designová krycí mřížka pro přiváděný a odváděný vzduch Rozměry: 260 x 160 mm, vhodná pro CLD-P, CLD-WC pro montáž do stěny, stropu a podlahy					
	Model: Venezia nerezová ocel <i>DGR-CLD-L260-W160-Venezia-INOX</i> Model: Venezia bílá barva (nelze použít jako podlahovou mřížku) <i>DGR-CLD-L260-W160-Venezia-9016</i>	20	-	990 320 640	53,40	C
	Designová krycí mřížka pro přiváděný a odváděný vzduch Rozměry: 260 x 160 mm, vhodná pro CLD-P, CLD-WC pro montáž do stěny a stropu, ne do podlahy					
	Model: Genua nerezová ocel (nelze použít jako podlahovou mřížku) <i>DGR-CLD-L260-W160-Genua-INOX</i> Model: Genua bílá barva (nelze použít jako podlahovou mřížku) <i>DGR-CLD-L260-W160-Genua-9016</i>	20	-	990 320 660	53,40	C
	Designová mřížka pro přívod vzduchu s okrajem 20 mm Rozměry: 300 x 200 mm, vhodná pro CLD-P, CLD-WC pro montáž do podlahy					
	Model: Roma nerezová ocel <i>DGR-CLD-L300-W200-Roma-INOX</i>	-	-	990 320 612	59,60	C



Designové krycí mřížky InFloor						
Produkt	Popis	KAR	PAL	Číslo výrobku	Cena €	Rabatová skupina
	Designová mřížka pro přívod vzduchu s okrajem 20 mm Rozměry: 300 x 200 mm, vhodná pro CLD-P, CLD-WC pro montáž do podlahy Model: Pisa nerezová ocel <i>DGR-CLD-L300-W200-Pisa-INOX</i>	20	-	990 320 622	59,60	C
	Designová mřížka pro přívod vzduchu s okrajem 20 mm Rozměry: 300 x 200 mm, vhodná pro CLD-P, CLD-WC pro montáž do podlahy Model: Torino nerezová ocel <i>DGR-CLD-L300-W200-Torino-INOX</i>	20	-	990 320 632	59,60	C
	Designová mřížka pro přívod vzduchu s okrajem 20 mm Rozměry: 300 x 200 mm, vhodná pro CLD-P, CLD-WC pro montáž do podlahy Model: Venezia nerezová ocel <i>DGR-CLD-L300-W200-Venezia-INOX</i>	20	-	990 320 642	59,60	C
	Náhradní filtr pro odvětrávací kryt CLD-P ISO Coarse ≥ 45 % Balení 10 ks <i>FIL-CLD-L158-W113-H9-CRS-45%-10PC-WHITE</i>	38	-	990 320 575	46,23	K5
Mřížky pro CLD-P široký						
	Designová krycí mřížka pro přívaděný a odváděný vzduch Rozměry: 430 x 160 mm, vhodná pro široký kryt CLD-P pro montáž do stěny, stropu a podlahy Model: Pisa nerezová ocel <i>DGR-CLD-L430-W160-Pisa-INOX</i> Model: Pisa bílá barva (nelze použít jako podlahovou mřížku) <i>DGR-CLD-L430-W160-Pisa-9016</i>	10	-	990 320 624	68,10	C
		10	-	990 320 627	68,10	C
	Designová krycí mřížka pro přívaděný a odváděný vzduch Rozměry: 430 x 160 mm, vhodná pro široký kryt CLD-P pro montáž do stěny, stropu a podlahy Model: Venezia nerezová ocel <i>DGR-CLD-L430-W160-Venezia-INOX</i> Model: Venezia bílá barva (nelze použít jako podlahovou mřížku) <i>DGR-CLD-L430-W160-Venezia-9016</i>	10	-	990 320 648	68,10	C
		10	-	990 320 647	68,10	C
	Designová krycí mřížka pro přívaděný a odváděný vzduch Rozměry: 430 x 160 mm, vhodná pro široký kryt CLD-P pro montáž do stěny, stropu a podlahy Model: Roma nerezová ocel <i>DGR-CLD-L430-W160-Roma-INOX</i> Model: Roma bílá barva (nelze použít jako podlahovou mřížku) <i>DGR-CLD-L430-W160-Roma-9016</i>	-	-	990 320 617	68,10	C
		10	-	990 320 618	68,10	C
	Designová krycí mřížka pro přívaděný a odváděný vzduch Rozměry: 430 x 160 mm, vhodná pro široký kryt CLD-P pro montáž do stěny, stropu a podlahy Model: Torino nerezová ocel <i>DGR-CLD-L430-W160-Torino-INOX</i> Model: Torino bílá barva (nelze použít jako podlahovou mřížku) <i>DGR-CLD-L430-W160-Torino-9016</i>	10	-	990 320 634	68,10	C
		10	-	990 320 636	68,10	C
	Designová krycí mřížka pro přívaděný a odváděný vzduch Rozměry: 430 x 160 mm, vhodná pro široký kryt CLD-P pro montáž do stěny a stropu, ne do podlahy Model: Genoa nerezová ocel (nelze použít jako podlahovou mřížku) <i>DGR-CLD-L430-W160-Genoa-INOX</i> Model: Genoa bílá barva (nelze použít jako podlahovou mřížku) <i>DGR-CLD-L430-W160-Genoa-9016</i>	10	-	990 320 662	68,10	C
		10	-	990 320 663	68,10	C

Designové krycí mřížky OnFloor						
Produkt	Popis	KAR	PAL	Číslo výrobku	Cena €	Rabatová skupina
Mřížky pro CLF						
	Designová krycí mřížka pro přiváděný a odváděný vzduch Rozměry: 350 x 130 mm, vhodná pro CLF, pro montáž do stěny, stropu a podlahy Model: Roma nerezová ocel <i>DGR-CLF-L350-W130-Roma-INOX</i> Model: Roma bílá barva (nelze použít jako podlahovou mřížku) <i>DGR-CLF-L350-W130-Roma-9016</i>	10	-	990 322 081	71,50	C
		10	-	990 322 080	71,50	C
	Designová krycí mřížka pro přiváděný a odváděný vzduch Rozměry: 350 x 130 mm, vhodná pro CLF, pro montáž do stěny, stropu a podlahy Model: Pisa nerezová ocel <i>DGR-CLF-L350-W130-Pisa-INOX</i> Model: Pisa bílá barva (nelze použít jako podlahovou mřížku) <i>DGR-CLF-L350-W130-Pisa-9016</i>	10	-	990 322 083	71,50	C
		10	-	990 322 082	71,50	C
	Designová krycí mřížka pro přiváděný a odváděný vzduch Rozměry: 350 x 130 mm, vhodná pro CLF, pro montáž do stěny, stropu a podlahy Model: Torino nerezová ocel <i>DGR-CLF-L350-W130-Torino-INOX</i> Model: Torino bílá barva (nelze použít jako podlahovou mřížku) <i>DGR-CLF-L350-W130-Torino-9016</i>	10	-	990 322 085	71,50	C
		10	-	990 322 084	71,50	C
	Designová krycí mřížka pro přiváděný a odváděný vzduch Rozměry: 350 x 130 mm, vhodná pro CLF, pro montáž do stěny, stropu a podlahy Model: Venezia nerezová ocel <i>DGR-CLF-L350-W130-Venezia-INOX</i> Model: Venezia bílá barva (nelze použít jako podlahovou mřížku) <i>DGR-CLF-L350-W130-Venezia-9016</i>	10	-	990 322 087	71,50	C
		10	-	990 322 086	71,50	C
	Designová krycí mřížka pro přiváděný a odváděný vzduch Rozměry: 330 x 110 mm, vhodná pro CLF, pro montáž do stěny, stropu a podlahy, plast bílé barvy <i>DGR-CLF-L350-W110-Plastic-9016</i>	10	-	990 322 001	24,40	C
	Podpěrná křížová podlahová vložka pro designové krycí mřížky CLF <i>MAC-DGR/CLF-FLO</i>	20	-	990 322 095	16,70	C
	Sada filtrů CLF ISO Coarse ≥ 30 % Obsah 10 ks <i>FIL-CLF-L295-W75-CRS-30%-10PC</i>	-	-	990 322 100	61,08	K5

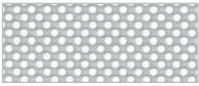
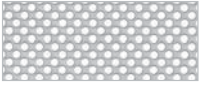
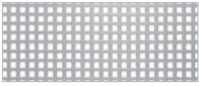
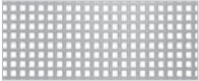
Přehled kulatých a čtvercových designových krycích mřížek InFloor a OnFloor







Kryt vývodu vzduchu	TVA-P		CLRF	
	Designové krycí mřížky od str. 75		Designové krycí mřížky od str. 75	
Designová krycí mřížka	Nerezová ocel	Bílá barva	Nerezová ocel	Bílá barva
Sans soucis 	990 322 116	990 322 117	990 322 116	990 322 117
Sacre coeur 	990 322 118	990 322 119	990 322 118	990 322 119
Venezia kulatá 	990 320 780	990 320 781	990 320 780	990 320 781
Venezia čtvercová 	990 322 089	990 322 090	990 322 089	990 322 090
Torino kulatá 	990 320 790	990 320 791	990 320 790	990 320 791
Torino čtvercová 	990 322 088	990 320 792	990 322 088	990 320 792

Talířový ventil přiváděného vzduchu

Talířový ventil Luna S125 bílá 	705 613 126	705 613 126
Talířový ventil Luna S125 černá 	705 613 135	705 613 135

Talířový ventil odváděného vzduchu











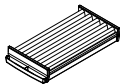





Talířový ventil Luna E125 bílá 	705 613 128 / 705 613 127 (s filtrem)	705 613 128 / 705 613 127 (s filtrem)
Talířový ventil Luna E125 černá 	705 613 133 / 705 613 134 (s filtrem)	705 613 133 / 705 613 134 (s filtrem)
Talířový ventil STC 100/125 	705 051 021	705 051 021

Designové krycí mřížky OnFloor / InFloor						
Produkt	Popis	KAR	PAL	Číslo výrobku	Cena €	Rabatová skupina
Mřížky pro CLRF/TVA-P						
	Designová krycí mřížka kulatá pro odvádění vzduch s filtrem, přípojka DN 125, vhodná pro CLRF / TVA-P Ø 160 mm, pro montáž do stěny a stropu, ne do podlahy					
	Model: Sans soucis nerezová ocel (nelze použít jako podlahovou mřížku) <i>DGR-DIV-DN125/160-FIL-Sans_soucis-INOX</i> Model: Sans soucis bílá barva (nelze použít jako podlahovou mřížku) <i>DGR-DIV-DN125/160-FIL-Sans_soucis-9016</i>	10	-	990 322 116	136,00	C
	Designová krycí mřížka kulatá pro odvádění vzduch s filtrem, přípojka DN 125, vhodná pro CLRF / TVA-P Ø 160 mm, pro montáž do stěny a stropu, ne do podlahy					
	Model: Sacré coeur nerezová ocel (nelze použít jako podlahovou mřížku) <i>DGR-DIV-DN125/160-FIL-Sacre_coeur-INOX</i> Model: Sacré coeur bílá barva (nelze použít jako podlahovou mřížku) <i>DGR-DIV-DN125/160-FIL-Sacre_coeur-9016</i>	10	-	990 322 118	136,00	C
	Designová krycí mřížka kulatá pro odvádění vzduch s filtrem, přípojka DN 125, vhodná pro CLRF / TVA-P Ø 160 mm, pro montáž do stěny a stropu, ne do podlahy					
	Model: Venezia nerezová ocel (nelze použít jako podlahovou mřížku) <i>DGR-DIV-DN125/160-FIL-Venezia-INOX</i> Model: Venezia bílá barva (nelze použít jako podlahovou mřížku) <i>DGR-DIV-DN125/160-FIL-Venezia-9016</i>	10	-	990 320 780	52,80	C
	Designová krycí mřížka kulatá pro odvádění vzduch s filtrem, přípojka DN 125, vhodná pro CLRF / TVA-P Ø 160 mm, pro montáž do stěny a stropu, ne do podlahy					
	Model: Torino nerezová ocel (nelze použít jako podlahovou mřížku) <i>DGR-DIV-DN125/160-FIL-Torino-INOX</i> Model: Torino bílá barva (nelze použít jako podlahovou mřížku) <i>DGR-DIV-DN125/160-FIL-Torino-9016</i>	10	-	990 320 791	52,80	C
	Designová krycí mřížka čtvercová pro odvádění vzduch s filtrem, přípojka DN 125, vhodná pro CLRF / TVA-P 160 x 160 mm, pro montáž do stěny a stropu, ne do podlahy					
	Model: Venezia nerezová ocel (nelze použít jako podlahovou mřížku) <i>DGR-DIV-DN125/L160-W160-FIL-Venezia-INOX</i> Model: Venezia bílá barva (nelze použít jako podlahovou mřížku) <i>DGR-DIV-DN125-Q160-FIL-Venezia-9016</i>	10	-	990 322 089	52,80	C
	Designová krycí mřížka čtvercová pro odvádění vzduch s filtrem, přípojka DN 125, vhodná pro CLRF / TVA-P 160 x 160 mm, pro montáž do stěny a stropu, ne do podlahy					
	Model: Torino nerezová ocel (nelze použít jako podlahovou mřížku) <i>DGR-DIV-DN125-Q160-FIL-Torino-INOX</i> Model: Torino bílá barva (nelze použít jako podlahovou mřížku) <i>DGR-DIV-DN125-Q160-FIL-Torino-9016</i>	10	-	990 322 088	52,80	C
	Sada filtrů DN 125, ISO Coarse ≥ 45 % pro talířové ventily odváděného vzduchu a designové mřížky CLRF / TVA(-P) Obsah 10 ks	20	-	990 320 032	25,90	K5

Talířové ventily OnFloor / InFloor						
Produkt	Popis	KAR	PAL	Číslo výrobku	Cena €	Rabatová skupina
Talířové ventily přívodní pro CLRF/TVA-P						
	Talířový ventil příváděného vzduchu ComfoValve Luna S125 DN 125, Ø 170 mm, V = 30 mm, vhodné pro CLRF / TVA-P plast, bílá barva <i>VAL-SUP-LUN1-DN125-PLS-9003</i>	24	-	705 613 126	34,80	A C
	Talířový ventil příváděného vzduchu ComfoValve Luna S125 DN125, Ø 170 mm, V = 30 mm, vhodné pro CLRF/TVA-P plast, bílá barva, Balení 24 ks <i>VAL-SUP-LUN1-DN125-PLS-9003-24PC</i>	-	16	705 613 125	833,70	C
	Talířový ventil příváděného vzduchu ComfoValve Luna S125 DN 125, Ø 170 mm, V = 30 mm, vhodné pro CLRF / TVA-P plast, černá barva <i>VAL-SUP-LUN1-DN125-PLS-black</i>	24	-	705 613 135	46,50	C
	AirBlocker omezení úhlu výdechu vzduchu pro ComfoValve Luna S125, pro omezení úhlu výdechu vzduchu na 240° <i>RES-LUN1-DN125</i>	-	-	705 613 001	14,80	C
Talířové ventily odtahové pro CLRF/TVA-P						
	Talířový ventil odváděného vzduchu ComfoValve Luna E125 DN 125, Ø 170 mm, V = 30 mm, vhodné pro CLRF / TVA-P plast, bílá barva	24	-	705 613 128	34,80	A C
	Talířový ventil odváděného vzduchu ComfoValve Luna E125 s filtrem DN 125, Ø 170 mm, V = 30 mm, vhodné pro CLRF / TVA-P plast, bílá barva filtr ISO Coarse ≥45% (G3)	24	-	705 613 127	34,80	A C
	Talířový ventil odváděného vzduchu ComfoValve Luna E125 DN 125, Ø 170 mm, V = 30 mm, vhodné pro CLRF / TVA-P plast, bílá barva, Balení 24 ks	1	-	705 613 129	830,90	C
	Talířový ventil odváděného vzduchu ComfoValve Luna E125 DN 125, Ø 170 mm, V = 30 mm, vhodné pro CLRF / TVA-P plast, černá barva <i>VAL-ETA-LUN-DN125-PLS-black</i>	24	-	705 613 133	46,50	C
	Talířový ventil odváděného vzduchu ComfoValve Luna E125 s filtrem DN 125, Ø 170 mm, V = 30 mm, vhodné pro CLRF / TVA-P plast, černá barva, filtr ISO Coarse ≥45% (G3) <i>VAL-ETA-LUN-DN125-PLS-black-FIL</i>	24	-	705 613 134	49,20	C
	Talířový ventil odváděného vzduchu STC 100/125 DN 100 / 125, Ø 150, vhodný pro CLRF / TVA-P Plast, bílá barva <i>VAL-ETA-STC-DN100/125</i>	40	-	705 051 021	16,50	C
Filtry pro CLRF/TVA-P						
	Sada filtrů DN 100, ISO Coarse ≥ 45 % (G3) (vhodné pro Luna E125) pro talířové ventily odváděného vzduchu a designové mřížky, Obsah 10 ks <i>FIL-DIV-DN100-CRS-45%-10PC</i>	20	-	990 320 031	24,95	K5
	Sada filtrů DN 125, ISO Coarse ≥ 45 % (G3) (vhodné pro STC, STB) pro talířové ventily odváděného vzduchu a designové mřížky CLRF / TVA(-P), Obsah 10 ks <i>FIL-DIV-DN125-CRS-45%-10PC</i>	20	-	990 320 032	25,90	K5

A Akční cena platná po dobu platnosti tohoto ceníku

Náhradní filtry pro větrací jednotky						
Produkt	Popis	KAR	PAL	Číslo výrobku	Cena €	Rabatová skupina
ComfoSpot 50						
	 Sada filtrů pro ComfoSpot 50, ISO Coarse ≥ 70 % (G4) Obsah 2 ks <i>FIL-CSP50-CRS/G4-2PC-PCK</i>	28	-	527 005 390	24,45	K5
	 Sada filtrů pro ComfoSpot 50, ISO Coarse ≥ 70 % / ISO ePM10 ≥ 60 % (G4 / F7) Obsah 2 ks <i>FIL-CSP50-CRS/G4-ePM10/F7-2PC-PCK</i>	-	-	527 005 400	26,70	K5
	 Sada filtrů pro ComfoSpot 50, ISO Coarse ≥ 70 % (G4) Obsah 10 ks <i>FIL-CSP50-CRS/G4-10PC-PCK</i>	-	-	527 005 410	110,00	K5
	 Sada filtrů pro ComfoSpot 50, ISO Coarse ≥ 70 % / ISO ePM10 ≥ 60 % (G4 / F7) Obsah 10 ks <i>FIL-CSP50-CRS/G4-ePM10/F7-10PC</i>	-	-	527 005 420	120,20	K5
ComfoAir 70						
	 Sada filtrů pro ComfoAir 70, ISO Coarse ≥ 70 % (G4), Obsah 2 ks <i>FIL-CA70-CRS/G4-2PC-PCK</i>	28	-	527 005 180	26,85	K5
	 Sada filtrů pro ComfoAir 70, ISO Coarse ≥ 70 % / ISO ePM10 ≥ 60 % (G4 / F7) Obsah 2 ks <i>FIL-CA70-CRS/G4-ePM10/F7-2PC-PCK</i>	28	-	527 005 190	29,60	K5
	 Sada filtrů pro ComfoAir 70, ISO Coarse ≥ 70 % (G4) Obsah 10 ks <i>FIL-CA70-CRS/G4-10PC</i>	14	-	527 005 160	120,81	K5
	 Sada filtrů pro ComfoAir 70, ISO Coarse ≥ 70 % / ISO ePM10 ≥ 60 % (G4 / F7) Obsah 10 ks <i>FIL-CA70-CRS/G4-ePM10/F7-10PC</i>	-	-	527 005 170	133,20	K5
ComfoAir 100, Ventos 50						
	 Sada filtrů pro ComfoAir 100 / Ventos 50, ISO Coarse ≥ 70% (G4) Obsah 2 ks <i>FIL-VEN-CA100-CRS/G4-2PC-PCK</i>	-	-	527 004 700	34,40	K5
	 Pylový filtr pro ComfoAir 100 / Ventos 50, ISO ePM2,5 ≥ 50% (F7) Obsah 1 ks <i>FIL-VEN-CA100-ePM2.5/F7-1PC</i>	-	-	524 000 020	29,90	K5
ComfoAir 140						
	 Pylový filtr pro ComfoAir 140, F6 Obsah 1 ks <i>FIL-L220-H187-F6</i>	-	-	006 040 160	33,12	K5
ComfoAir 150, Multi 100 / 150						
	 Sada filtrů pro ComfoAir 150 / Multi 100 / 150, ISO Coarse ≥ 70% (G4) Obsah 2 ks <i>FIL-MUL100/150-CA150-CRS/G4-2PC-PCK</i>	-	-	527 004 690	33,45	K5
	 Pylový filtr pro ComfoAir 150 / Multi 100 / 150, ISO ePM2,5 ≥ 50% (F7) Obsah 1 ks <i>FIL-MUL100/150-CA150-ePM2.5/F7-1PC-PCK</i>	-	-	524 000 060	19,00	K5

Náhradní filtry pro větrací jednotky						
Produkt	Popis	KAR	PAL	Číslo výrobku	Cena €	Rabatová skupina
ComfoAir-Compact						
	 Sada filtrů G3 ISO Coarse ≥ 70% (G3) pro CA155CM a CA155WM Obsah 2 ks	-	-	HR155FIL	36,80	K5
ComfoAir 160						
	 Sada filtrů pro ComfoAir 160, ISO Coarse ≥ 65% (G4) Obsah 2 ks <i>FIL-CA160-SET-CRS/CRS</i>	-	-	400 100 023	34,70	K5
	 Pylový filtr pro ComfoAir 160, ISO Coarse ≥ 65% / ISO ePM1 ≥ 65% (G4 / F7) Obsah 2 ks <i>FIL-CA160-SET-CRS/ePM1</i>	-	-	400 100 024	36,85	K5
ComfoAir 180						
	 Sada filtrů pro ComfoAir 180, ISO Coarse ≥ 65% (G4) Obsah 2 ks <i>FIL-CA180-SET-CRS/CRS</i>	160	-	400 100 090	34,95	K5
	 Sada filtrů pro ComfoAir 180, ISO Coarse ≥ 65% / ISO ePM1 ≥ 55% (G4 / F7) Obsah 2 ks <i>FIL-SET-CA180-SET-CRS/EPM1</i>	160	-	400 100 091	37,95	K5
ComfoAir 200						
	 Sada filtrů pro ComfoAir 200, ISO Coarse ≥ 65% (G4) Obsah 2 ks <i>FIL-PFR-L292-W24-H150-CRS-2pc</i>	100	-	400 100 014	36,95	K5
	 Sada filtrů pro ComfoAir 200, ISO Coarse ≥ 65% / ISO ePM1 ≥ 55% (G4 / F7) Obsah 2 ks <i>FIL-PFR-L292-W24-H150-SET-CRS/ePM1</i>	100	-	400 100 013	39,95	K5
ComfoAir G 90 / 91 / Santos 250						
	 Sada filtrů pro ComfoAir G 90 / 91 (do 09/2001), G3 (filtrační vložka), Obsah 2 ks <i>FIL-L198-H465-<WK40/01-2pc</i>	30	-	006 040 104	6,90	K5
	 Sada filtrů pro ComfoAir G 90 / 91 (od 10/2001), Santos 250, G3 (sáčkový filtr), Obsah 2 ks <i>FIL-MFR-L198-H465->WK40/01-2pc</i>	25	-	006 040 102	15,90	K5
	 Sada filtrů pro ComfoAir 500 / 350, G3 (filtrační vložka), Obsah 2 ks <i>FIL-L500-H198-G3-2pc</i>	25	-	006 040 120	13,50	K5
ComfoD 350, ComfoAir 350/550, ComfoAir Standard 300/375, Santos 370/570						
	 Sada filtrů pro ComfoD 350, ComfoAir 350/550, ComfoAir Standard 300/375, Santos 370/570 ISO Coarse ≥ 60% (G4) Obsah 2 ks <i>FIL-PFR-L500-W16.5-H197-SEL-CRS-2pc</i>	-	-	400 100 085	43,60	K5
	 Sada filtrů pro ComfoD 350, ComfoAir 350/550, ComfoAir Standard 300/375, Santos 370/570 ISO Coarse ≥ 60% / ISO ePM1 ≥ 50% (G4 / F7) Obsah 2 ks <i>FIL-PFR-L500-W16.5-H197-SEL-CRS/ePM1</i>	50	-	400 100 084	46,25	K5

Náhradní filtry pro větrací jednotky						
Produkt	Popis	KAR	PAL	Číslo výrobku	Cena €	Rabatová skupina
ComfoAir E350/Q350/Q450/Q600						
  	 Sada filtrů pro ComfoAir E350/Q350/Q450/Q600, ISO Coarse ≥ 65 % (G4) Obsah 2 ks <i>FIL-CAQ-CRS-2PC</i>	75	-	400 502 012	37,95	A K5
	 Sada filtrů pro ComfoAir E350/Q350/Q450/Q600, ISO Coarse ≥ 65 % / ISO ePM1 ≥ 55 % (G4 / F7) Obsah 2 ks <i>FIL-CAQ-ePM1 / CRS</i>	75	-	400 502 013	39,95	A K5
	 Sada filtrů pro ComfoAir E350/Q350/Q450/Q600, ISO Coarse ≥ 65 % (G4) Obsah 10 ks <i>FIL-CAQ-CRS-10PC</i>	-	-	400 502 014	170,77	A K5
	 Sada filtrů pro ComfoAir E350/Q350/Q450/Q600, ISO Coarse ≥ 65 % / ISO ePM1 ≥ 55 % (F7) Obsah 10 ks <i>FIL-CAQ-ePM1-10PC</i>	-	-	400 502 015	188,77	A K5
Focus 200 / Focus 250 Base						
	 Sada filtrů pro Focus 200, ISO Coarse ≥ 70 % (G4) Obsah 2 ks <i>FIL-FCS-CRS/G4-2PC-PCK</i>	20	-	527 004 260	36,85	K5
	 Sada filtrů pro Focus 200, ISO Coarse ≥ 70 % / ISO ePM1 ≥ 60 % (G4 / F7) Obsah 2 ks <i>FIL-FCS-CCP-CRS/G4-ePM1/F7-2PC-PCK</i>	20	-	527 003 430	41,25	K5
	 Sada filtrů pro Focus 200, ISO Coarse ≥ 70 % (G4) Obsah 10 ks <i>FIL-FCS-CCP-ePM1/F7-10PC-PCK</i>	-	-	527 009 750	190,70	K5
Climos 200						
	 Sada filtrů pro Climos 200, ISO Coarse ≥ 75 % (M5) Obsah 2 ks <i>FIL-CLI 200-CRS/M5-2PC-PCK</i>	14	-	527 004 270	39,50	K5
	 Sada filtrů pro Climos 200, ISO Coarse ≥ 75 % / ISO ePM1 ≥ 60 % (M5 / F7) Obsah 2 ks <i>FIL-CLI 200-CRS/M5/ePM1/F7-2PC-PCK</i>	-	-	527 004 280	42,00	K5
Novus 300 / 450						
	 Sada filtrů pro Novus 300 / 450, ISO Coarse ≥ 70 % (G4) Obsah 2 ks <i>FIL-NOV-CRS/G4-2PC-PCK</i>	-	-	527 004 250	42,55	K5
	 Sada pylových filtrů pro Novus 300 / 450, ISO Coarse ≥ 70 % / ISO ePM10 ≥ 60 % (G4 / F7) Obsah 2 ks <i>FIL-NOV-CRS/G4-ePM1/F7-2PC-PCK</i>	6	-	527 003 440	48,85	K5
	 Sada filtrů pro Novus 300 / 450, ISO ePM10 60 % (F7) Obsah 10 ks <i>FIL-NOV-ePM1/F7-10PC-PCK</i>	-	-	527 009 740	252,80	K5
	 Sada filtrů pro Novus 300 / 450, ISO Coarse ≥ 70 % (G4) Obsah 10 ks <i>FIL-NOV-CRS/G4-10PC-PCK</i>	-	-	527 004 050	191,50	K5



A Akční cena platná po dobu platnosti tohoto ceníku

NOVINKA

Náhradní filtry pro větrací jednotky							
Produkt	Popis	KAR	PAL	Číslo výrobku	Cena €	Rabatová skupina	
ComfoAir flat 150, Climos 100 / 150							
		Sada filtrů pro ComfoAir flat 150 Climos 100 / 150, G4, Obsah 2ks <i>FIL-CLI100-CLI150-CAFL150-G4-2PC-PCK</i>	-	-	527 004 670	33,45	K5
		Pylový filtr pro ComfoAir flat 150 Climos 100 / 150, F7, Obsah 1ks <i>FIL-CLI100-CLI150-CAFL150-F7-1PC-PCK</i>	20	-	524 000 000	25,40	K5
Atmos 175, Thermos 200 / 300							
		Filtr pro Atmos 175, Thermos 200 / 300, ISO Coarse \geq 55 % (G4), Obsah 1ks <i>FIL-ATM-THM-FB-EPP-DN160-CRS/G4-1PC</i>	-	-	524 000 100	23,10	K5
		Pylový filtr pro Atmos 175, Thermos 200 / 300, ISO ePM10 \geq 60 % (F7), Obsah 1ks <i>FIL-ATM-THM-FB-EPP-DN160-ePM10/F7-1PC</i>	7	-	524 000 090	31,30	K5
		Filtr pro Atmos 175 odváděný vzduch (BF3), ISO Coarse \geq 30%, Obsah 10ks <i>FLE-ATM-CRS/G2-10PC-PCK</i>	-	20	527 006 230	42,30	K5
Kompakt 350							
		Filtr pro Kompakt 350 odváděný vzduch, ISO Coarse \geq 55 % (G4), Obsah 1 ks <i>FIL-ATM-THM-FB-EPP-DN160-CRS/G4-1PC</i>	-	-	524 000 100	23,10	K5
		Filtr pro Kompakt 350 venkovní vzduch, ISO Coarse \geq 55 % (G4), Obsah 1 ks <i>FIL-CAM-COMP350-CRS/G4-1PC-PCK</i>	-	-	524 000 150	30,04	K5
		Pylový filtr pro Kompakt 350, ISO ePM10 \geq 60 % (F7), Obsah 1 ks <i>FIL-CAM-COMP350-ePM10/F7-1PC-PCK</i>	-	20	524 000 140	37,92	K5
Air intake tower 300							
		Filtr pro Air intake tower 300, ISO Coarse \geq 55% (G4), Obsah 1 ks <i>FIL-ATM-THM-FB-EPP-DN160-CRS/G4-1PC</i>	-	-	524 000 100	23,10	K5
		Pylový filtr pro Air intake tower 300, ISO ePM10 \geq 60% (F7), Obsah 1 ks <i>FIL-ATM-THM-FB-EPP-DN160-ePM10/F7-1PC</i>	7	-	524 000 090	31,30	K5
Outdoor air filter box, typ E							
		Dvouvrstvý filtr pro Outdoor air filter box typ E, ISO Coarse \geq 70% (G2 / G4), Obsah 1 ks <i>FIL-FB-EXR-SET-CRS/G2-CRS/G4-PCK</i>	-	-	524 000 180	57,80	K5
		Dvouvrstvý filtr pro Outdoor air filter box typ E, ISO ePM2,5 \geq 70% (G2 / F7), Obsah 1 ks <i>FIL-FB-EXR-SET-CRS/G2-ePM2.5/F7-PCK</i>	-	18	524 000 170	65,20	K5

Náhradní filtry pro větrací jednotky						
Produkt	Popis	KAR	PAL	Číslo výrobku	Cena €	Rabatová skupina
Iso filter box DN 125						
	 <p>Filtr pro Iso filter box DN 125, ISO Coarse \geq 75% (M5), Obsah 1 ks <i>FIL-CLI200-FB-EPP-DN125-CRS/M5-1PC-PCK</i></p>	-	-	521 013 080	19,75	K5
	 <p>Pylový filtr pro Iso filter box DN 125, ISO ePM1 \geq 60% (F7), Obsah 1 ks <i>FIL-CLI200-FB-EPP-DN125-ePM1/F7-1PC-PCK</i></p>	-	-	521 012 720	29,70	K5
	 <p>Uhlíkový filtr pro Iso filter box DN 125, typ AK, Obsah 1 ks <i>FIL-FB-EPP-DN125-AC-1PC</i></p>	-	-	521 014 090	52,10	K5
Iso defroster box DN 125						
	 <p>Filtr pro Iso defroster DN125 - externí přehřívací registr, ISO Coarse \geq 50% (G3) Obsah 1 ks <i>FIL-PRH-EPP-DN125-CRS/G3-1PC-PCK</i></p>	-	-	521 013 080	19,75	K5
Iso filter box DN 160						
	 <p>Filtr pro Filter box DN 160, ISO Coarse \geq 70% (G3) Obsah 1 ks <i>FIL-FB-PRH-EPP-DN160-CRS/G3-1PC</i></p>	7	-	524 000 810	22,25	K5
	 <p>Filtr pro Filter box DN 160, ISO Coarse \geq 55% (G4) Obsah 1 ks <i>FIL-ATM-THM-FB-EPP-DN160-CRS/G4-1PC</i></p>	-	-	524 000 100	23,10	K5
	 <p>Pylový filtr pro Filter box DN 160, ISO ePM10 \geq 60% (F7) Obsah 1 ks <i>FIL-ATM-THM-FB-EPP-DN160-ePM10/F7-1PC</i></p>	7	-	524 000 090	31,30	K5
	 <p>Pylový filtr pro Filter box DN 160, H10 Obsah 1 ks <i>FIL-FB-EPP-DN160-ePM1/H10-1PC</i></p>	-	-	524 000 910	114,10	K5
	 <p>Uhlíkový filtr pro Filter box DN 160, typ AL (kouř, kouřové plyny) Obsah 1 ks <i>FIL-FB-EPP-DN160-AC/K-1PC</i></p>	-	-	524 000 080	62,65	K5
Iso defroster box DN 160						
	 <p>Filtr pro Iso defroster DN 160, ISO Coarse \geq 70% (G3) Obsah 1 ks <i>FIL-FB-PRH-EPP-DN160-CRS/G3-1PC</i></p>	7	-	524 000 810	22,25	K5
Filtrační pouzdro DN 150 / 160						
	 <p>Pylový filtr pro Filtrační pouzdro DN 150 / 160, F7 Rozměry: 287 x 287 x 44 mm Obsah 1 ks <i>FIL-F7-L287-W44-H287</i></p>	10	-	990 316 102	71,10	K5
Filtrační pouzdro DN 180						
	 <p>Pylový filtr pro Filtrační pouzdro DN 180, F7 Rozměry: 287 x 287 x 94 mm Obsah 1 ks <i>FIL-F7-L287-W94-H287</i></p>	10	-	990 316 103	90,68	K5

Náhradní filtry pro větrací jednotky							
Produkt	Popis	KAR	PAL	Číslo výrobku	Cena €	Rabatová skupina	
ComfoFond-L 300 / 600							
	 Filtr pro ComfoFond-L 300 / 600, G4 Rozměry: 287 x 287 x 48 mm Obsah 1 ks <i>FIL-PFR-L287-W27-H48-CRS-PBG</i>	42	-	400 100 060	64,40	K5	
ComfoFond-L Eco 350 / 550							
	 Filtr pro ComfoFond-L Eco 350/550, ISO Coarse ≥ 60 % (G4) Obsah 1 ks pro ComfoFond-L Eco 471310012, 471310017, 471310022, 471310027, 471310070, 471310071, 471310080 and 471310081 <i>FIL-PFR-L500-H197-CRS-PCK</i>	45	-	400 100 065	23,01	K5	
	 Filtr pro ComfoFond-L Eco 350 / 550, ComfoFond-L Q, ISO Coarse ≥ 60 % (G4) Obsah 1 ks pro ComfoFond-L Eco 471310013, 471310018, 471310023, 471310028 a ComfoFond-L Q <i>FFIL-CRS-SPR-P</i>	-	-	400 100 066	22,35	K5	
Rozvody vzduchu							
	 Náhradní filtr pro odvětrávací kryt 990 220 010, ISO Coarse ≥ 45 % (G3) Balení 10 ks <i>FIL-CLD-L230-W110-CRS-45%-10PC</i>	24	-	990 320 030	26,05	K5	
	 Náhradní filtr pro odvětrávací kryt CLD-P, ISO Coarse ≥ 45 % (G3) Balení 10 ks <i>FIL-CLD-L158-W113-H9-CRS-45%-10PC-WHITE</i>	38	-	990 320 575	46,23	K5	
	 Sada filtrů CLF Obsah 10 ks <i>FIL-CLF-L295-W75-CRS-30%-10PC</i>	-	-	990 322 100	61,08	K5	
		Sada filtrů DN 100 pro talířové ventily odváděného vzduchu (vhodné pro Luna E125) a designové mřížky Obsah 10 ks <i>FIL-DIV-DN100-CRS-45%-10PC</i>	20	-	990 320 031	24,95	K5
		Sada filtrů DN 125 pro talířové ventily odváděného vzduchu a designové mřížky CLRF / TVA, TVA-P Obsah 10 ks <i>FIL-DIV-DN125-CRS-45%-10PC</i>	20	-	990 320 032	25,90	K5

Příslušenství						
Produkt	Popis	KAR	PAL	Číslo výrobku	Cena €	Rabatová skupina
CO₂ měřič						
	CO₂ měřič pro měření a zaznamenávání hodnot CO ₂ , teploty vzduchu a vlhkosti v uzavřených místnostech. Včetně ukazatele času a data, zástrčky, USB kabelu a PC softwaru. <i>MEQ-CO2</i>	18	-	990 000 100	210,60	netto
Čištění rozvodů vzduchu						
	Sada pro čištění rozvodů vzduchu vhodná pro ComfoTube 75/90 a Flat51 včetně adaptérů pro tvarovky CLD(-P), CLF, CLRF a TVA(-P) <i>UTL-BRU-SET</i>	25	-	990 000 106	2.070,80	B



Ventilátory pro malé místnosti						
Produkt	Popis	KAR	PAL	Číslo výrobku	Cena €	Rabatová skupina
Zehnder Silent						
	Axiální ventilátor (volitelně s dekorativním krytem - viz. následující položka)					
	SR 100 mm model Basic se základní funkcí	12	-	ZSR100B	70,50	77
	SR 100 mm model Timer s časovačem	12	-	ZSR100TR	80,50	77
	SR 100 mm model Timer & Humidistat s časovačem a snímačem vlhkosti	12	-	ZSR100HTR	97,40	77
	Decentní bílý hladký kryt Balení po 10 ks	-	-	ZDECCDIS125	110,00	77
	Sprchový set 100 mm sprchový set Timer s časovačem a osvětlením - potrubní ventilátor - osvětlení 12 V SELV s transformátorem - potrubí, vnitřní a venkovní mřížka - bílá a chrom	-	-	ZSR100LTSK	153,40	77
Zehnder Samika						
	Adaptabilní ventilátor pro velké koupelny a kuchyně - 100 mm ventilátor TimerSMART & HumidiSMART - s časovačem a snímačem vlhkosti - přizpůsobitelný velikosti prostoru, průtok 49,0 - 122,4 m ³ /h - nízká spotřeba energie 1,9 - 8,9 Watt	8	-	ZLE100HT	224,80	77
Zehnder Unity ZCV2						
	Ventilátor s nepřetržitým provozem - 100 mm ventilátor TimerSMART & HumidiSMART - s časovačem a snímačem vlhkosti - prvotřídní výkon 18,0 - 82,8 m ³ /h pro odvětrání koupelny nebo kuchyně - automatický zesílený provoz dokonalé odvětrání vlhkosti (dokud vlhkost neklesne na původní hodnotu) - extra tichý chod 10,1-23,5 dB(A) - extra nízká spotřeba energie 1,1 - 4,1Watt - IPX5 při nástěnné instalaci, IPX4 při stropní	8	-	ZCV2	268,50	77
Zehnder Unity ZCV3						
 	Ventilátor s nepřetržitým provozem s bezkontaktním ovládním - nová generace ventilátoru pro koupelny i kuchyně - 100 mm ventilátor TimerSMART & HumidiSMART - s časovačem, snímačem vlhkosti a průtoku vzduchu, zajišťující jeho konstantní nastavenou hodnotu - zesílený provoz pouze v případě potřeby - průtok vzduchu 18,0 - 57,6 m ³ /h - výjimečně nerušivý tichý chod max 14,5 dB(A) - velice nízká spotřeba energie 0,72 - 2,1Watt - bezkontaktní technologie SMART pro snadné nastavení, ovládním a přizpůsobení během instalace i po ní pomocí smartphonu, monitorování aktuální i průměrné úrovně vlhkosti a teploty	-	-	ZCV3si	306,70	77

Rejstřík objednacích čísel

Číslo výrobku	Strana	Číslo výrobku	Strana	Číslo výrobku	Strana
006 040 102	78	471 239 611	28	527 003 240	23
006 040 104	78	471 239 616	28	527 003 250	23
006 040 120	78	471 239 617	28	527 003 260	23
006 040 160	77	471 239 618	28	527 003 270	23
398 480 002	37	471 239 619	28	527 003 430	20, 21, 79
398 480 003	37	471 310 082	36	527 003 440	79
399 000 003	37	471 310 083	36	527 003 450	20, 21
399 000 004	37	471 310 084	36	527 004 050	79
400 100 013	24, 78	471 310 085	36	527 004 100	20, 21
400 100 014	24, 78	471 310 086	36	527 004 250	79
400 100 023	18, 78	471 310 087	36	527 004 260	20, 21, 79
400 100 024	8, 78	471 360 010	14	527 004 270	22, 23, 79
400 100 060	82	471 360 020	15	527 004 280	22, 23, 79
400 100 065	82	471 360 030	15	527 004 530	21, 23
400 100 066	36, 82	471 360 040	14	527 004 670	80
400 100 084	29, 78	471 360 050	15	527 004 690	77
400 100 085	29, 78	471 360 060	15	527 004 700	77
400 100 090	19, 78	471 360 070	14	527 005 160	13, 77
400 100 091	19, 78	471 360 080	15	527 005 170	13, 77
400 100 097	31, 33	471 360 090	15	527 005 180	13, 77
400 100 121	27	471 360 100	14	527 005 190	13, 77
400 100 122	27	471 360 110	15	527 005 200	13
400 100 123	27	471 360 120	15	527 005 390	11, 77
400 100 124	27	471 420 010	35	527 005 400	11, 77
400 100 125	27	471 420 020	35	527 005 410	11, 77
400 100 170	16	471 429 300	27, 32	527 005 420	11, 77
400 100 175	16	471 502 000	36	527 005 440	11
400 100 180	16	471 502 008	31, 34	527 005 450	11
400 300 105	27	471 502 110	32	527 005 800	13
400 300 207	29	471 502 111	32	527 006 230	80
400 300 208	29	471 502 112	32	527 006 320	22
400 400 013	37	471 502 113	32	527 006 330	22
400 400 014	37	471 502 114	32	527 007 210	10
400 400 017	37	471 502 115	32	527 007 220	10
400 400 037	37	471 502 143	33	527 007 230	12
400 400 039	37	471 508 115	30	527 007 240	12
400 502 007	33	471 508 120	30	527 007 250	12
400 502 010	37	471 508 125	30	527 007 260	11, 13
400 502 012	31, 33, 79	471 508 130	30	527 007 270	11, 13
400 502 013	31, 33, 79	471 508 215	30	527 007 280	11, 13
400 502 014	31, 33, 79	471 508 220	30	527 007 290	11, 13
400 502 015	31, 33, 79	471 508 225	30	527 007 480	37
471 212 210	19	471 508 230	30	527 008 580	10
471 212 215	19	521 000 580	13	527 008 590	12
471 212 230	19	521 008 820	21, 23	527 008 660	10
471 212 235	19	521 012 720	81	527 008 670	12
471 218 210	18	521 013 080	81	527 008 770	10
471 218 215	18	521 014 090	81	527 008 780	12
471 218 230	18	521 014 130	21, 23	527 009 120	13
471 218 235	18	521 014 140	21, 23	527 009 130	11
471 222 010	24	524 000 000	80	527 009 140	13
471 222 015	24	524 000 020	77	527 009 150	11
471 222 110	24	524 000 060	77	527 009 550	20
471 222 115	24	524 000 080	81	527 009 560	20
471 222 450	24	524 000 090	80, 81	527 009 570	20
471 222 455	24	524 000 100	80, 81	527 009 580	20
471 222 470	24	524 000 140	80	527 009 740	79
471 222 475	24	524 000 150	80	527 009 750	20, 79
471 230 005	29	524 000 170	80	527 010 550	10, 12
471 234 190	26	524 000 180	80	527 010 580	10, 12
471 234 205	26	524 000 810	81	528 007 280	34
471 239 600	28	524 000 910	81	528 007 290	34
471 239 601	28	527 001 360	34	528 007 860	22, 23
471 239 602	28	527 002 060	21	528 007 870	22, 23
471 239 603	28	527 002 070	21	528 007 930	22, 23
471 239 608	28	527 002 080	21	528 009 050	11, 13, 15
471 239 609	28	527 002 090	21	642 300 135	29
471 239 610	28	527 002 280	21	655 000 755	18, 19, 24, 27, 29, 31, 33

Rejstřík objednacích čísel

Číslo výrobku	Strana	Číslo výrobku	Strana	Číslo výrobku	Strana
655 000 762.....	31	990 320 062.....	69	990 322 016.....	68
655 000 845.....	34	990 320 370.....	63	990 322 020.....	66
655 000 850.....	34	990 320 371.....	63	990 322 021.....	66
655 000 855.....	34	990 320 373.....	63	990 322 022.....	66
655 000 875.....	34	990 320 533.....	64	990 322 023.....	66
655 000 880.....	34	990 320 553.....	63	990 322 024.....	66
655 000 885.....	34	990 320 575.....	63, 64, 72, 82	990 322 025.....	66
655 010 200.....	18, 19, 24, 29	990 320 610.....	71	990 322 026.....	66
655 010 215.....	18, 19, 24, 29	990 320 611.....	71	990 322 029.....	66
655 010 225.....	33	990 320 612.....	71	990 322 030.....	67
655 010 235.....	33	990 320 617.....	72	990 322 031.....	67
655 010 245.....	27, 33	990 320 618.....	72	990 322 037.....	67
655 010 255.....	27, 33	990 320 620.....	71	990 322 040.....	67
655 010 270.....	27, 32	990 320 621.....	71	990 322 041.....	67
655 011 100.....	33	990 320 622.....	72	990 322 042.....	67
655 011 120.....	33	990 320 624.....	72	990 322 043.....	67
659 000 120.....	29, 30	990 320 627.....	72	990 322 046.....	61, 68
659 000 200.....	29, 30	990 320 630.....	71	990 322 049.....	66
659 000 300.....	29, 30	990 320 631.....	71	990 322 052.....	66
659 000 330.....	34	990 320 632.....	72	990 322 053.....	16
705 051 021.....	76	990 320 634.....	72	990 322 060.....	69
705 613 001.....	76	990 320 636.....	72	990 322 061.....	69
705 613 125.....	76	990 320 640.....	71	990 322 062.....	69
705 613 126.....	76	990 320 641.....	71	990 322 063.....	69
705 613 127.....	76	990 320 642.....	72	990 322 080.....	73
705 613 128.....	76	990 320 647.....	72	990 322 081.....	73
705 613 129.....	76	990 320 648.....	72	990 322 082.....	73
705 613 133.....	76	990 320 660.....	71	990 322 083.....	73
705 613 134.....	76	990 320 661.....	71	990 322 084.....	73
705 613 135.....	76	990 320 662.....	72	990 322 085.....	73
708 000 080.....	27, 31	990 320 663.....	72	990 322 086.....	73
988 320 030.....	65	990 320 725.....	62	990 322 087.....	73
988 320 031.....	65	990 320 780.....	75	990 322 088.....	75
988 320 369.....	64	990 320 781.....	75	990 322 089.....	75
988 320 370.....	64	990 320 790.....	75	990 322 090.....	75
988 320 379.....	64	990 320 791.....	75	990 322 094.....	69
988 320 507.....	64	990 320 792.....	75	990 322 095.....	73
988 320 526.....	64	990 320 810.....	63	990 322 100.....	73, 82
988 320 527.....	64	990 320 811.....	63	990 322 116.....	75
988 321 646.....	64	990 320 813.....	63	990 322 117.....	75
990 000 100.....	83	990 320 845.....	63	990 322 118.....	75
990 000 106.....	83	990 320 846.....	63	990 322 119.....	75
990 000 110.....	60	990 320 849.....	63	990 322 150.....	61, 68
990 000 111.....	60	990 320 850.....	63	990 322 151.....	68
990 201 330.....	20, 21, 29, 31, 34	990 320 852.....	63	990 322 152.....	61
990 201 331.....	18, 19, 24	990 321 640.....	65	990 322 153.....	61
990 202 050.....	18	990 321 660.....	65	990 322 154.....	68
990 210 154.....	29, 30	990 321 740.....	65	990 322 155.....	61
990 210 155.....	29, 30	990 321 745.....	64	990 323 076.....	16
990 218 001.....	16	990 321 746.....	64	990 323 276.....	46
990 218 007.....	16	990 321 760.....	65	990 323 277.....	46
990 316 102.....	81	990 321 768.....	65	990 323 370.....	46
990 316 103.....	81	990 321 769.....	65	990 323 371.....	46
990 318 031.....	42	990 321 790.....	65	990 323 372.....	46
990 318 033.....	42	990 321 791.....	65	990 323 373.....	46
990 318 035.....	42	990 321 792.....	65	990 323 374.....	46
990 319 012.....	41	990 321 793.....	65	990 323 375.....	46
990 319 016.....	41	990 321 794.....	65	990 323 376.....	46
990 319 112.....	41	990 321 795.....	65	990 323 500.....	49
990 319 271.....	41	990 322 000.....	69	990 323 501.....	49
990 319 273.....	41	990 322 001.....	73	990 323 502.....	49
990 319 274.....	41	990 322 009.....	64	990 323 504.....	49
990 319 321.....	42	990 322 010.....	64	990 323 505.....	49
990 320 026.....	61	990 322 011.....	68	990 323 510.....	53
990 320 027.....	61	990 322 012.....	68	990 323 511.....	53
990 320 030.....	82	990 322 013.....	61	990 323 512.....	53
990 320 031.....	76, 82	990 322 014.....	68	990 323 513.....	53
990 320 032.....	75, 76, 82	990 322 015.....	69	990 323 514.....	53

Rejstřík objednacích čísel

Číslo výrobku	Strana	Číslo výrobku	Strana	Číslo výrobku	Strana
990 323 517	52	990 324 052	64	990 328 763	35
990 323 527	53	990 324 053	64	990 328 765	41
990 323 530	49	990 326 121	62	990 328 766	41
990 323 531	49	990 326 122	62	990 328 768	35
990 323 532	49	990 326 125	62	990 328 804	19
990 323 537	50	990 326 126	62	990 328 821	66
990 323 538	50	990 326 127	62	990 328 823	67
990 323 539	50	990 326 136	62	990 430 250	44
990 323 540	53	990 326 137	62	990 430 570	45
990 323 550	51	990 326 253	69	990 430 571	45
990 323 551	51	990 326 254	69	990 430 572	45
990 323 552	51	990 326 330	42	990 430 573	45
990 323 554	51	990 326 331	42	990 430 574	45
990 323 555	51	990 326 333	42	990 430 575	45
990 323 562	53	990 326 334	42	990 430 576	45
990 323 564	53	990 326 336	42	990 430 577	45
990 323 568	53	990 326 337	42	990 430 584	44
990 323 569	52	990 326 339	42	990 430 585	44
990 323 570	52	990 326 340	42	990 430 591	44
990 323 573	37	990 326 341	42	990 430 592	44
990 323 577	52	990 326 346	42	990 430 594	44
990 323 600	51	990 326 352	42	990 430 595	44
990 323 601	51	990 326 705	61	990 430 596	44
990 323 602	52	990 326 905	61	990 430 597	44
990 323 603	51	990 327 109	61	990 430 598	44
990 323 604	51	990 327 200	60	990 430 599	44
990 323 605	52	990 327 201	60	990 430 604	44
990 323 606	51	990 327 300	42	990 430 610	44
990 323 607	51	990 327 820	61	990 430 611	44
990 323 608	52	990 328 001	60	990 430 612	44
990 323 610	50	990 328 002	68	990 430 613	44
990 323 611	50	990 328 007	60	990 430 614	44
990 323 612	50	990 328 009	60	990 430 615	44
990 323 613	50	990 328 010	60	990 430 831	16
990 323 614	50	990 328 030	57	990 430 850	57
990 323 615	50	990 328 032	57	990 430 851	57
990 323 620	49	990 328 063	68	990 430 852	57
990 323 621	50	990 328 107	60	990 430 853	57
990 323 622	50	990 328 109	60	990 430 854	57
990 323 624	50	990 328 252	68	990 430 855	57
990 323 626	53	990 328 262	60	990 430 856	57
990 323 627	53	990 328 263	60	990 430 857	57
990 323 628	53	990 328 362	60	990 430 858	58
990 323 629	53	990 328 363	60	990 430 859	58
990 323 630	49	990 328 509	61	990 430 860	58
990 323 631	50	990 328 664	42	990 430 861	58
990 323 632	50	990 328 690	41	990 430 862	58
990 323 634	50	990 328 691	41	990 430 863	58
990 323 636	53	990 328 692	41	990 430 865	58
990 323 637	53	990 328 693	41	990 430 867	58
990 323 638	53	990 328 694	41	990 430 870	58
990 323 639	53	990 328 695	41	990 430 871	58
990 323 640	52	990 328 696	41	990 800 000	15
990 323 641	52	990 328 697	41	990 800 001	15
990 323 642	52	990 328 698	41	990 800 002	16
990 323 643	52	990 328 700	40	990 800 003	16
990 323 644	52	990 328 701	40	HR155FIL	78
990 323 645	52	990 328 702	40	ZCV2	84
990 323 646	52	990 328 704	40	ZCV3si	84
990 323 650	51	990 328 720	40	ZDECCDIS125	84
990 323 651	51	990 328 721	40	ZLE100HT	84
990 323 652	52	990 328 722	40	ZSR100B	84
990 323 653	51	990 328 723	40	ZSR100HTR	84
990 323 654	51	990 328 750	40	ZSR100LTSK	84
990 323 655	52	990 328 751	40	ZSR100TR	84
990 323 710	52	990 328 760	41		
990 323 711	52	990 328 761	41		
990 323 712	52	990 328 762	41		

Poptávkový formulář

Návrh systému větrání s cenovou nabídkou

Firma / Jméno	Název projektu / Místo stavby
Ulice	Mobil / Telefon
PSČ, Obec	E-mail
Projektant / Architekt	Realizační firma

Údaje o stavbě:

Fáze stavby

- projekt
 základy
 hrubá stavba
 novostavba
 rekonstrukce

Umístění větrací jednotky

- technická místnost / komora / šatna
 kuchyně
 garáž (teplota > +10°C)
 na stěnu
 pod strop

Volitelné vybavení větrací jednotky

- zpětné zvlhčování v zimě (entalpický výměník)
 elektrický předehřev (ochrana proti zamrznání, vhodné pro horské oblasti)
- kapalinový zemní výměník (pro předehřev/ předchlazení - lze připojit na zemní registr/ TČ)

Umístění rozvodů vzduchu

- pod stropem sníženým SDK celoplošně – vyústění talířovými ventily
 potrubí zakryté kastlíkem při stropu / stěně – vyústění talířovými ventily / mřížkami / renoventily
- strop lze snížit pouze v chodbě / koupelně / WC o cca 15 cm, do jednotlivých místností procházíme skrz zeď – vyústění dýzy renoventil
 rozvody v podlaze 2. NP ve vrstvě kročejové izolace, prostupy z 2. NP do 1. NP a vyústění talířovými ventily

Prostor pro rozvody potrubím

- Kruhové ComfoTube ø 90 mm
 Kruhové ComfoTube ø 75 mm
 Ploché Flat 51x138 mm

Zájem o další výrobky Zehnder

- koupelnové radiátory
 bytové radiátory
 stropní sálové panely pro vytápění a chlazení
 ventilátory

Poznámky / požadavky:

- Souhlasím s uložením a zpracováním mých osobních údajů pro účely vyřízení mého požadavku. Přijímám prohlášení o ochraně dat Zehnder Group Czech Republic s.r.o. (Prohlášení o ochraně dat podrobně viz: www.zehnder.cz/prohlaseni-o-ochrane-dat)

Žádáme zaslat potřebné přílohy ve formátu PDF/DWG/JPG

- Půdorys (rozměry, popis místností)
- řez (skladba stropů)

nabidky@zehnder.cz



Zehnder Comfosystems

Protokol o zprovoznění

Údaje o zakázce / Investor

Zákazník
Adresa
Telefon

Instalační firma

Firma
Adresa
Telefon

Typ jednotky	Výr. č. jednotky
--------------	------------------

Typ rozvodu vzduchu	<input type="checkbox"/> Zehnder InFloor	<input type="checkbox"/> Zehnder OnFloor	<input type="checkbox"/> Jiné
----------------------------	--	--	-------------------------------

Tlumič hluku instalován

<input type="checkbox"/> Ano	Poznámka	Splněno
<input type="checkbox"/> Ne		

Osažení odvodu kondenzátu z jednotky, ZVT, zavodnění sifonu

<input type="checkbox"/> Ano	Poznámka	Splněno
<input type="checkbox"/> Ne		

Větrací jednotka instalována v místnosti s minimální teplotou 7°C

<input type="checkbox"/> Ano	Poznámka	Splněno
<input type="checkbox"/> Ne		

Ovládací jednotka propojena a funkční

<input type="checkbox"/> Ano	Poznámka	Splněno
<input type="checkbox"/> Ne		

Potrubí venkovního a odvětrávaného vzduchu tepelně izolováno

<input type="checkbox"/> Ano	Poznámka	Splněno
<input type="checkbox"/> Ne		

Sání a výtlač vzduchu vně objektu (zem.výměník tepla) volné

<input type="checkbox"/> Ano	Poznámka	Splněno
<input type="checkbox"/> Ne		

Předeřev venkovního vzduchu

<input type="checkbox"/> Zehnder ComfoFond-L (Kapalina)	<input type="checkbox"/> Předeřívací registr	Poznámka	Splněno
<input type="checkbox"/> Jiný - vzduchový zemní výměník	<input type="checkbox"/> Žádný		

Rozdělovač přístupný

<input type="checkbox"/> Ano	Poznámka	Splněno
<input type="checkbox"/> Ne		

Výústky průchodné; mřížky, ventily, filtry v odsávacích ventilech instalovány

Přívod	<input type="checkbox"/> Mřížka	Odtah	<input type="checkbox"/> Mřížka	Poznámka	Splněno
	<input type="checkbox"/> Ventil		<input type="checkbox"/> Ventil		

Filtry instalovány, instruktaž obsluhy provedena

<input type="checkbox"/> Přívod do j.: (<input type="checkbox"/> G4 / <input type="checkbox"/> F7), Odtah z j. G4	<input type="checkbox"/> Odsávací ventily	Splněno
<input type="checkbox"/> Zemní výměník tepla G4	<input type="checkbox"/> Ostatní	

Nastavení vzduchového výkonu ve stupni 2

Přívod vzduchu	m ³ /h	Odvod vzduchu	m ³ /h	Splněno
----------------	-------------------	---------------	-------------------	---------

Krb / krbová kamna netěsná v domě

<input type="checkbox"/> Ano	<input type="checkbox"/> Parametr „krb“	Poznámka	Splněno
<input type="checkbox"/> Ne	P 50 nastaven		

Transmisní propojení místností zajištěno

<input type="checkbox"/> Dveřní štěrba	Poznámka	Splněno
<input type="checkbox"/> Jiné		

Manuál k jednotce předán, instruktaž obsluhy provedena

<input type="checkbox"/> Ano	Poznámka	Splněno
<input type="checkbox"/> Ne		

Místo, datum	Instalační firma	Zadavatel
--------------	------------------	-----------

Systém větrání byl zprovozněn servisním technikem autorizovaným firmou Zehnder. Vady a nedodělky, uvedené v protokolu, je třeba neprodleně odstranit. Jedině tak může být zajištěna správná a trvalá funkce systému. V případě reklamace slouží tento protokol jako doklad o správném provedení a zprovoznění systému větrání Zehnder. Tento protokol pečlivě uschovejte.



Stavebník	Objednavatel	Typ jednotky

Přiváděný vzduch		Naměřeno v m ³ /h				Nastavení		
Místnost	Podlaží	Vysoké	Střední	Luna	Nízké	Ventil	Mřížka	Škrčení
Nastavení otáček při měření		%	%	%	%			
Součet								

Odváděný vzduch		Naměřeno v m ³ /h				Nastavení		
Místnost	Podlaží	Vysoké	Střední	Luna	Nízké	Ventil	Mřížka	Škrčení
Nastavení otáček při měření		%	%	%	%			
Součet								
Nastavení v %		Vysoké	Střední	Nízké	A			
Nastavení ventilátoru odvodu vzduchu								
Nastavení ventilátoru přívodu vzduchu								

místo	datum	podpis / razítko servisního technika
-------	-------	--------------------------------------





ZÁRUKA
5 rokov



Správny návrh

Balíček „výrobkov plus služieb“ Zehnder Vám pomôže v odbornom poradenstve, plánovaní a inštalovaní komfortného vetrania podľa ČSN EN 15 665/Z1 (s akceptáciou DIN 1946-6).



Správna inštalácia

Systém komfortného vetrania Zehnder bude inštalovaný v súlade s inštaláčnymi a užívateľskými návodmi a podľa ČSN EN 15 665/Z1 (s akceptáciou DIN 1946-6).



Správne prvky systému vetrania

Plus-záruka-5 rokov je platná iba na výrobky Zehnder v prípade realizácie kompletného systému vetrania výhradne z prvkov Zehnder.



Správne uvedenie do prevádzky

Uvedenie do prevádzky bude vykonané a preukázateľne zaprotokolované autorizovaným partnerom Zehnder alebo servisným technikom Zehnder.



Správna údržba

Výmena filtrov a údržba systému bude vykonávaná podľa „Servisného plánu vetracieho systému Zehnder“ a zaznamenávaná do servisného plánu



Plus záruka 5 rokov

Kompletné záručné podmienky aj formuláre pre registráciu na: www.zehnder.cz/plus_zaruka_5

Vyžiadajte si odborný návrh konceptu vetrania



- Bezplatné návrhy vetrania podľa noriem
- Stanovenie optimálneho množstva vzduchu
- Odporúčanie vhodných zariadení
- Cenová ponuka, vr. schémy vedenia vzduchu a výpisu výrobkov
- Riadené vetranie s rekuperáciou tepla Zehnder vždy prispieva k zabezpečeniu vyššieho komfortu v RD a získaniu lepšej kategórie EHB

 nabidky@zehnder.cz



Zehnder Group Czech Republic s.r.o.

Pod Kovosvitom 1431 • 391 02 Sezimovo Ústí II • Česká republika

T +420 383 136 222 • M +420 731 414 443 • info@zehnder.cz • www.zehnder.cz

Kontakt pre Slovensko: M 0948 150 818 • info@zehnder.sk • www.zehnder.sk